

PASIVNÍ INFRAČERVENÝ DETEKTOR

## Řada FMX

STANDARDNÍ MODEL

## FMX-ST

ODOLNĚJŠÍ MODEL

## FMX-DST

## Snadná instalace

Vysoko výkonný vnitřní PIR detektor pro zabezpečení komerčních a rezidenčních objektů s dosahem 15 m. Nové vyvažovací rezistory ve formě zásuvných modulů (PEU) zaručují kompatibilitu s většinou poplachových ústředěn. Zjistěte sami, jak snadno a rychle lze instalovat tyto detektory pohybu.

**Stupeň 2**  
EN50131-2-2

● Detekční dosah 15 x 15 m

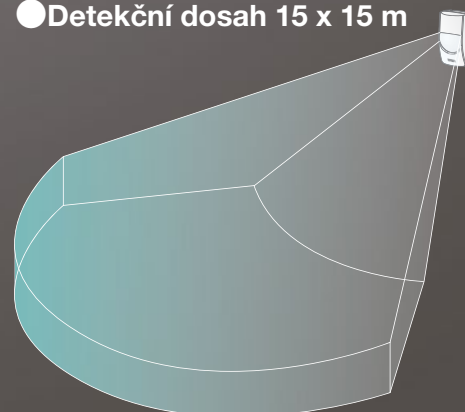

# PASIVNÍ INFRAČERVENÝ DETEKTOR

## FMX-ST/-DST

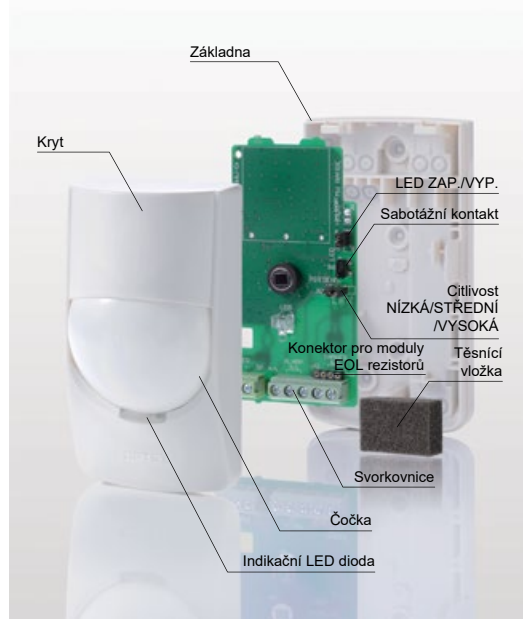

### Detekční technologie DIGITAL QUAD ZONE LOGIC

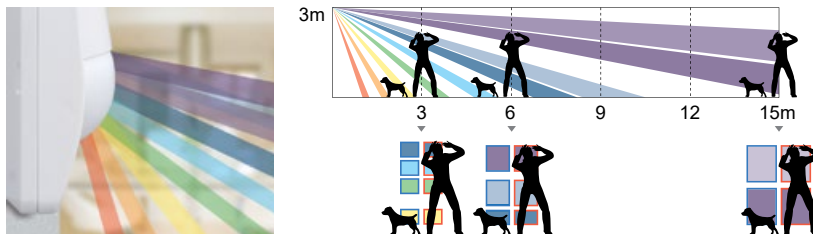

FMX pokrývá střeženou oblast celkem 78 detekčními zónami. V každém místě střeženého prostoru se ověřuje více než 4-mi detekčními zónami, zda je třeba vyhlásit či nevyhlásit poplach. Vyhodnocovací CORE platforma dále rozvíjí stávající používanou detekční technologii QUAD ZONE LOGIC a posouvá ji na vyšší úroveň digitálním zpracováním infračervené energie. Detektory FMX tak mají větší přesnost jak při detekci osob, tak i odolnosti vůči domácím zvířatům.

### Seznam zásuvných modulů s EOL rezistory (VOLITELNÉ PŘISLUŠENSTVÍ)

Obj. kód	Rezistor Poplach	Rezistor Sabotáž	Poplachová ústředna
PEU-B	4.7K	4.7K	starší GE/Artech
PEU-C	1.1K	1.1K	Honeywell Galaxy (U.K.)
PEU-D	1.1K	1.1K	Honeywell Galaxy (Benelux)
PEU-E	1.1K	1.1K	Satel
PEU-F	5.6K	5.6K	DSC
PEU-G	8.2K	8.2K	Guardall
PEU-H	4.7K	2.2K	Old Texecom, Cooper, Scantronics etc.
PEU-I	3.3K	3.3K	New Texecom, NetworX, Inim
PEU-J	6.8K	4.7K	Risco ProSYS
PEU-K	1.0K	1.0K	Siemens SPC

Neneseme odpovědnost za problémy při spolupráci s výše uvedenými poplachovými ústřednami. Před objednáním doporučujeme zkontrolovat odpovídající hodnoty rezistorů poplachové ústředny.

### ZÁKLADNÍ VLASTNOSTI

- Digitální detekční algoritmus Quad Zone Logic
- Tichý provoz
- Dokonale utěsněná optika
- Pokročilý algoritmus kompenzace teploty
- Dvojité stínění (pouze FMX-DST)

### VOLITELNÉ PŘISLUŠENSTVÍ

Zásuvný modul s EOL rezistory  
**PEU**

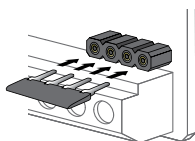

Kloubový držák  
**FA-3**



Kloubový držák na stěnu/strop



Stropní montáž

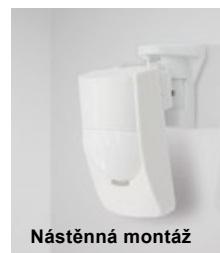

Nástěnná montáž

### DETEKČNÍ CHARAKTERISTIKA

#### ■ POHLED SHORA

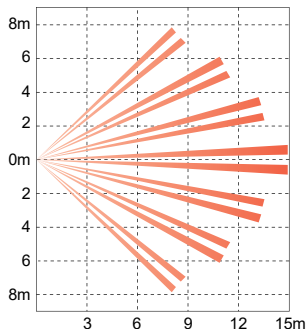

#### ■ BOČNÍ POHLED

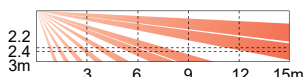

### TECHNICKÉ ÚDAJE

Model	FMX-ST/-DST *
Detekční metoda	Pasivní infračervená
Dosah	15 m x 15 m, úhel záběru 85°
Počet detekčních zón	78 zón
Montážní výška	2,2 m až 3,0 m
Indikační LED dioda	Nastavitelná ZAP nebo VYP
Doba sepnutí poplachového relé	cca 2,5 s
Poplachový výstup	NC, 24 V DC, 0,2 A max.
Sabotážní kontakt	NC, rozpojený při otevření krytu
Zatížitelnost sab. kontaktu	28 V DC, 0,1 A max.
Citlivost / dosah	Volitelné propojkou: NÍZKÁ/STŘEDNÍ/VYSOKÁ
Doba náběhu	cca 60 s (LED dioda bliká)
Napájecí napětí	9,5 až 16 V DC
Proudový odběr	8 mA (normální), 11 mA (max.), při 12 V DC
Rozměry	111,7 mm x 61,4 mm x 50,0 mm <VxŠxD>
Hmotnost	cca 100 g
Provozní teplota	Od -20 °C do +50 °C
Provozní vlhkost	95 % max.
Odolnost proti RF rušení	Bez poplachu do 10 V/m

\* FMX-DST je vybaven dvojitým stíněním. Výrobce může změnit specifikaci a konstrukci bez předchozího upozornění.

### ROZMĚRY

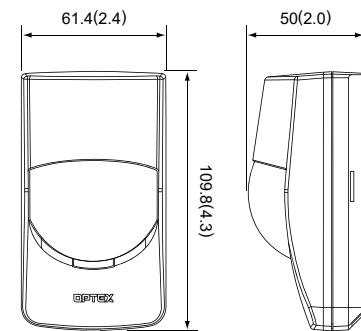

Měřeno v: mm



OPTEX CO., LTD. (Japonsko)

URL: <http://www.optex.net/>

OPTEX INC. (U.S.)

URL: <http://www.optexamerica.com/>

OPTEX DO BRASIL LTDA. (Brazílie)

URL: <http://www.optex.net/br/es/sec/>

OPTEX (EUROPE) LTD. / Hlavní sídlo EMEA (Velká Británie)

URL: <http://www.optexeurope.com/>

OPTEX TECHNOLOGIES B.V. (Holandsko)

URL: <http://www.optex.eu/>

OPTEX SECURITY SAS (Francie)

URL: <http://www.optex-security.com/>

OPTEX SECURITY Sp.z o.o. (Polsko)

URL: <http://www.optex.com.pl/>

OPTEX PINNACLE INDIA, PVT., LTD. (Indie)

URL: <http://www.optex.net./in/en/sec/>

OPTEX KOREA CO.,LTD. (Jižní Korea)

URL: <http://www.optexkorea.com/>

OPTEX (DONGGUAN) CO.,LTD. SHANGHAI OFFICE (Čína)

URL: <http://www.optexchina.com/>