

CVK8K

3656

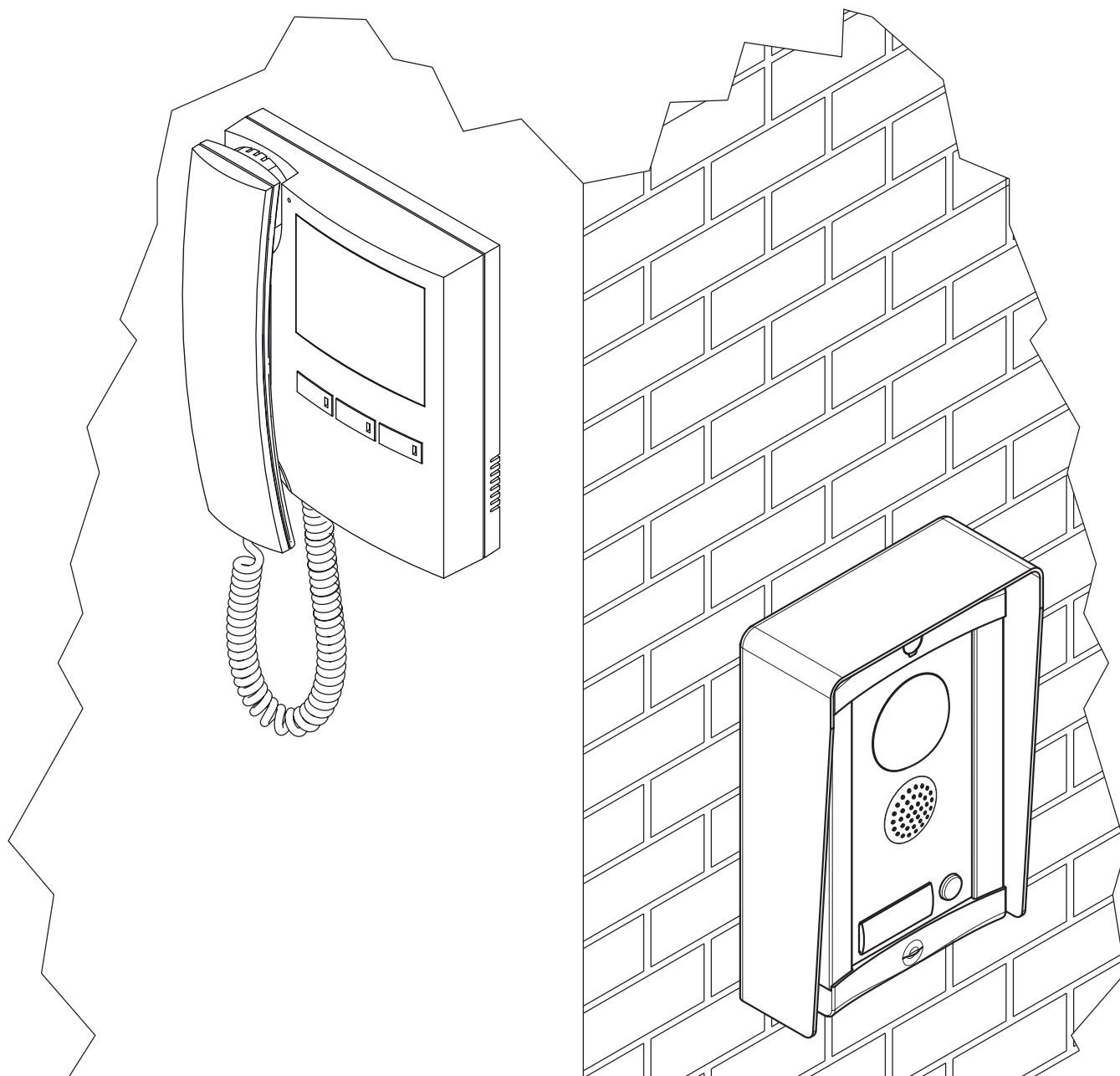

Instalační a uživatelský návod

Kelcom Int. spol s r.o.

Tomkova 142A, 500 26 Hradec Králové

tel.: +420 495 513 886

fax: +420 495 513 882

info@kelcom.cz

www.kelcom.cz

CVK8K 3656, CVK8K-S 3656

Videosouprava pro jednoho účastníka s barevnou kamerou a videotelefonem

Nová série video souprav CVK8K 3656 využívá venkovní jednotku série 8000 a videotelefon série 3600. Video/audio jednotka modulárního systému 8000 je dostupná jak v provedení pro zapuštěnou montáž (CVK8K 3656), tak v provedení na povrchovou montáž (CVK8K-S 3656). Použitím mikroprocesorové technologie ve venkovním panelu a videotelefonu se podařilo soupravu rozšířit o množství nových funkcí a tím také umožnit uživateli i návštěvníkovi větší komfort používání soupravy.

- Podpora hendikepovaných, vizuální a akustický signál z dveřního panelu informuje o průběhu volání (volání, vyzvánění, možnosti hovořit, otevření dveří).
- Programovatelná doba otevření dveří a konverzace.
- Rozšiřitelná až na 4 vchody (vyžaduje použití relé Art.506N pro každý vchodový panel).
- Svorka pro odchodové tlačítko.
- Dva způsoby ovládání elektrického zámku: relé s bezpotenciálním kontaktem, nebo pulsní obvod (12V DC výstup).
- Programovatelný počet vyzváněcích tónů od 2 do max. 8.
- Vstup pro vyzvánění na poschodí.
- Programovatelný čas funkce „sokromí“ od 15 minut do max.8 hodin.
- LED signalizace otevření dveří (vyžaduje posílení vedení od dveří do videotelefonu o jeden vodič).
- Až 4 videotelefony mohou být zapojeny paralelně (možnost využití vnitřního interkomu).
- K videotelefonům je možno paralelně připojit až 2 audio telefony.
- Zpětné monitorování u všech systémů, s možností výběru kamery u systémů s více vchody.
- Kamera dveřního panelu může být nastavena horizontálně i vertikálně (10 stupňů).

Souprava obsahuje:

- 1 kamerovou jednotku **Art.8833-1/COLOR**. Jednotka obsahuje barevnou CCD kameru s automatickou clonou, LED přisvícení s režimem DEN/NOC a audio jednotku s jedním tlačítkem;
- 1 montážní rámeček + krabička pro zapuštěnou montáž **Art.8855** (povrchová verze soupravy CVK8K-S 3656 obsahuje příslušný kryt pro povrchovou montáž Art.8885);
- 1 povětrnostní clona **Art.8875** (není součástí soupravy pro povrchovou montáž)
- 1 barevný videotelefon **Art.3656** s 3,5" plochou obrazovkou včetně montážních zad a PCB svorkovnice **Art.5980**;
- 1 napájecí zdroj **Art.850K**, 5 modulů DIN typu A.

CVK8K-2 3656, CVK8K-2S 3656

Videosouprava pro dva účastníky s barevnou kamerou a dvěma videotelefony

Jako souprava CVK8K 3656, ale pro 2 účastníky (kamerová jednotka se dvěma tlačítky, 2x videotelefon, 2x montážní záda, 2x zdroj, 1x videodistributor **Art.316N**).

CVK8K 3656, CVK8K-S 3656

Videosouprava pro jednoho účastníka s kódovým zámekem

Souprava CVK8K 3656 / CVK8K-S 3656 rozšířena o možnost přístupu do objektu pomocí kódového zámku **Art.8800**. Hovorová jednotka s kamerou a kódový zámek jsou vsazeny do 2,5 modulového rámečku **Art.8857** pro zapuštěnou, nebo **Art.8887** pro povrchovou montáž. Souprava pro zapuštěnou montáž je vybavena povětrnostní clonou **Art.8877**.

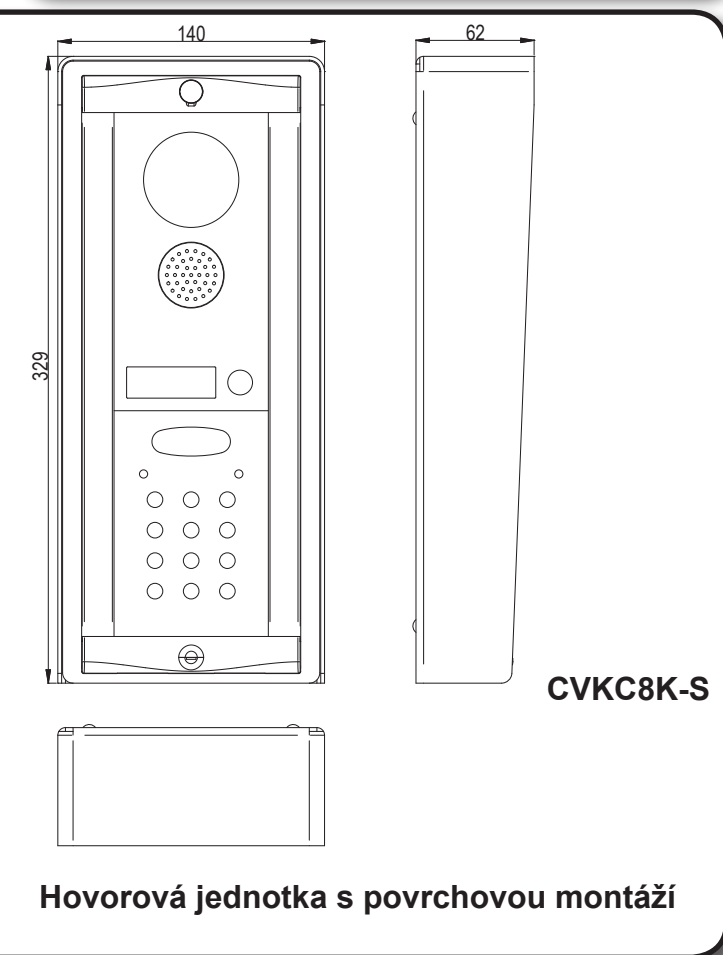
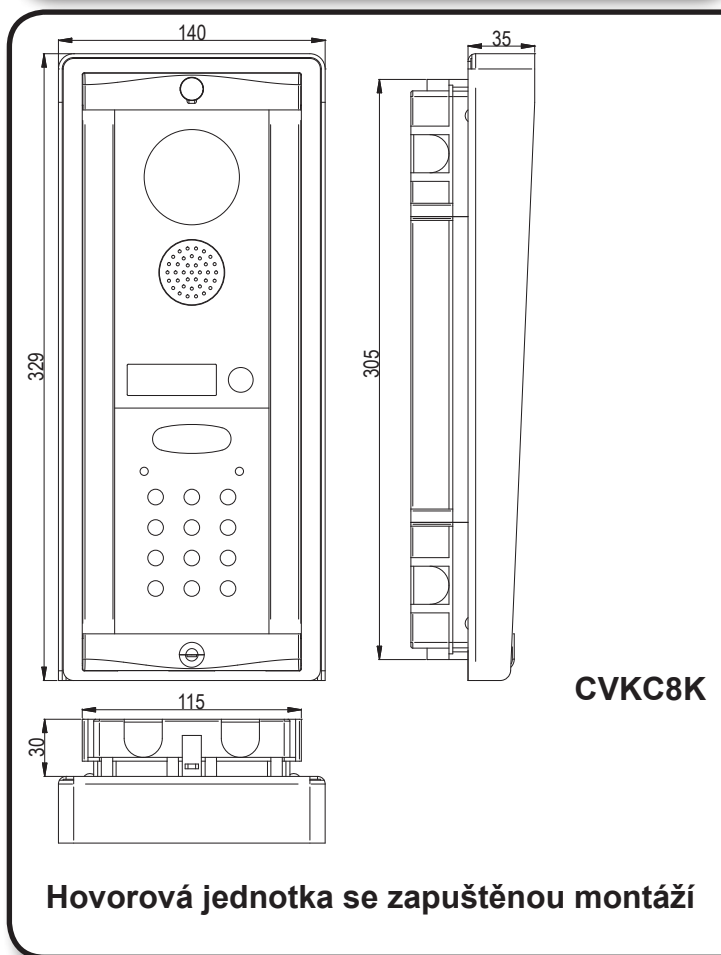
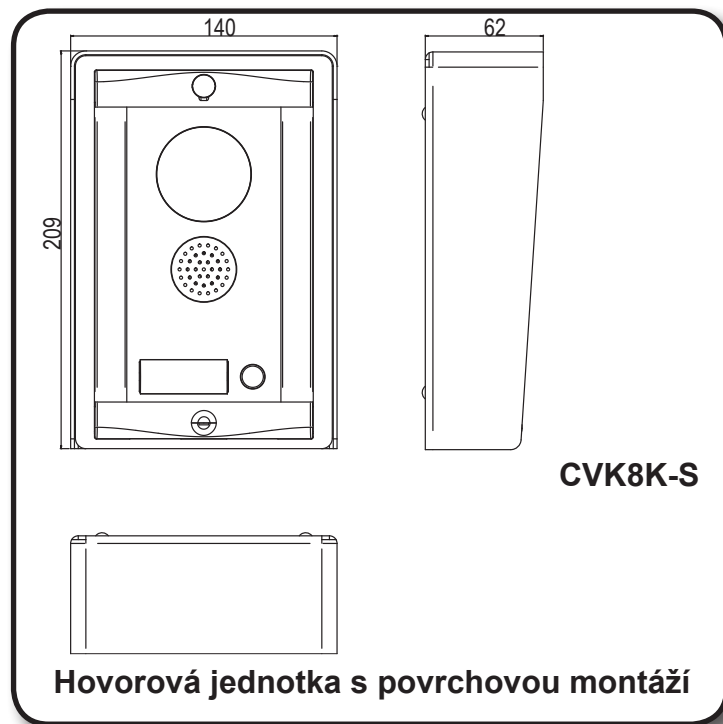
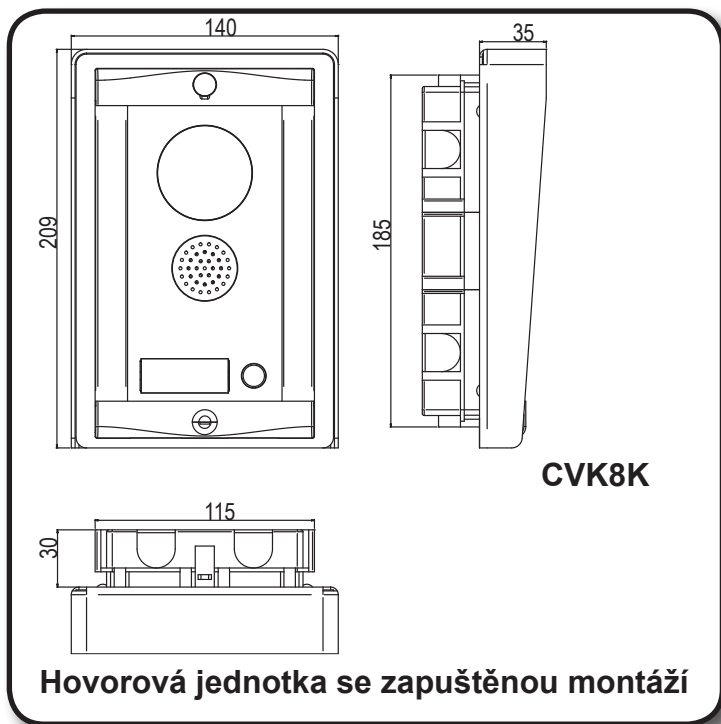

CE OZNAČENÍ

CE označení o shodě udává, že produkt splňuje požadavky dané nařízením direktiv evropského společenství (zvláště 73/23/EEC, 93/68/EEC a direktivy elektromagnetické kompatibility 89/336).

CE označení je užito výrobcem (nebo třetí stranou na žádost výrobce) na jeho vlastní zodpovědnost a bylo vytvořeno k eliminaci překážek s oběhem zboží ve státech členů Evropské unie sladěním různých národních standardů.

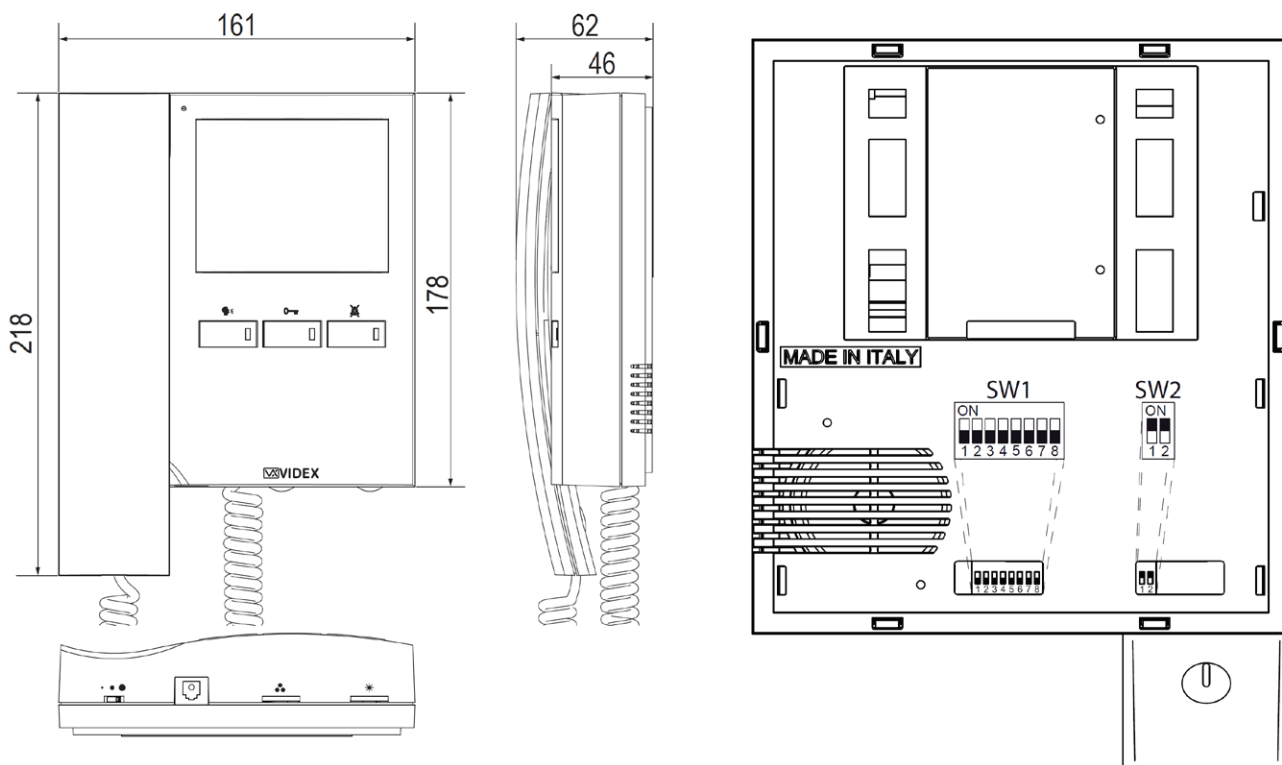





	<p>Zpětné monitorování</p> <ul style="list-style-type: none"> Přístroj je v pohotovostním režimu (v systému neprobíhá hovor). Zvedněte sluchátko a stiskněte toto tlačítko tolikrát, jaká je adresa příslušného vchodu, u kterého chcete aktivovat kameru (1 až 4). LED u tohoto tlačítka se rozsvítí. Stiskem tlačítka s klíčkem uvolníte dveřní zámek.
	<p>Tlačítko otevření dveří</p> <ul style="list-style-type: none"> Při zmáčknutí tohoto tlačítka během hovoru uvolníte dveřní zámek u té stanice, ze které/na kterou je voláno, přičemž bude znít akustický signál po nastavenou "dobu otevření dveří". Pokud je připojeno napětí na svorku 14 přes dveřní kontakt, rozsvítí se také příslušná LED.
	<p>Tlačítko soukromí/Servisní tlačítko</p> <ul style="list-style-type: none"> Zapnutí/Vypnutí soukromí. Pokud je soukromí zapnuto, na přístroj se nebude možné dovolat. LED u tohoto tlačítka se rozsvítí, pokud je tato funkce aktivována. Soukromí bude aktivní po přednastavenou dobu, případně do opětovného stisknutí tohoto tlačítka. Pokud toto tlačítko stisknete a podržíte během hovoru, ozve se zvukový signál a dojde k sepnutí pomocného výstupu - svorka 17 bude propojena se zemí na 2 sekundy.

	<p>Úroveň hlasitosti vyzvánění</p>
	<p>Nastavení hloubky barev</p>
	<p>Nastavení jasu</p>

Nastavení

Nastavení se provádí pomocí 2 DIP přepínačů na zadní straně videotelefonu.

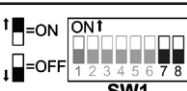
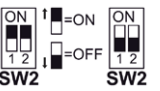
8-cestný DIP přepínač		
	Přepínač č.1 OFF ON	Adresa bytu 1 2
	Přepínač č.2,3 OFF OFF ON OFF OFF ON ON ON	Interkomová adresa 1 2 3 4
	Přepínač č.4 OFF ON	Interkomunikace Mezi videotelefony s různou primární adresou Mezi videotelefony se stejnou primární adresou
	Přepínač č.5,6 OFF OFF ON OFF OFF ON ON ON	Počet zazvonění 2 4 6 8
	Přepínač č.7,8 OFF OFF ON OFF OFF ON ON ON	Doba trvání soukromí 15 minut 1 hodina 4 hodiny 8 hodin
2-cestný DIP přepínač		
	Impedanční zakončení video signálu Standardně jsou přepínače v poloze ON - připojení k videodistributoru. Pokud jsou videotelefony připojeny paralelně bez distributoru, budou u všech videotelefonů přepínače v poloze OFF, pouze u posledního budou v poloze ON.	

Videotelefony Art.3656 jsou plně kompatibilní s ostatními videotelefony pro soupravy CVK4K/CVK8K - Art.3456 a Art.5456SL Eclipse.

Montážní záda Art.5980	
Svorka	Popis signálu
1	Hovorová linka - výstup od mikrofону telefonu a datové signály (cca 12V v klidu, 5V během hovoru)
2	Hovorová linka - vstup do sluchátka telefonu (cca 12V v klidu, 3V během hovoru)
3	Hovorová linka - vstup do sluchátka paralelního telefonu (cca 12V v klidu, 3V během hovoru)
4	Vyvážený videosignál 1 (-)
5	Vyvážený videosignál 2 (+)
6	Zem
7	
8	Vstupní/Výstupní napětí 20V DC (jako vstup 16-20V DC 0,5A; jako výstup 20V DC 0,5A)
9	Vstupní napětí 24V AC, 1A
10	Vstupní napětí 0V AC
11	Zem pro paralelní telefon
12	Vyzváněcí signál pro paralelní telefon
13	Vstup pro příkaz otevření dveří od paralelního telefonu
14	Vstupní napětí 12V DC pro informační LED o otevření dveří
15	Vstup lokálního zvonění
16	
17	Servisní tlačítko - relé se aktivuje během hovoru po stisku tlačítka pro vypnutí vyzvánění

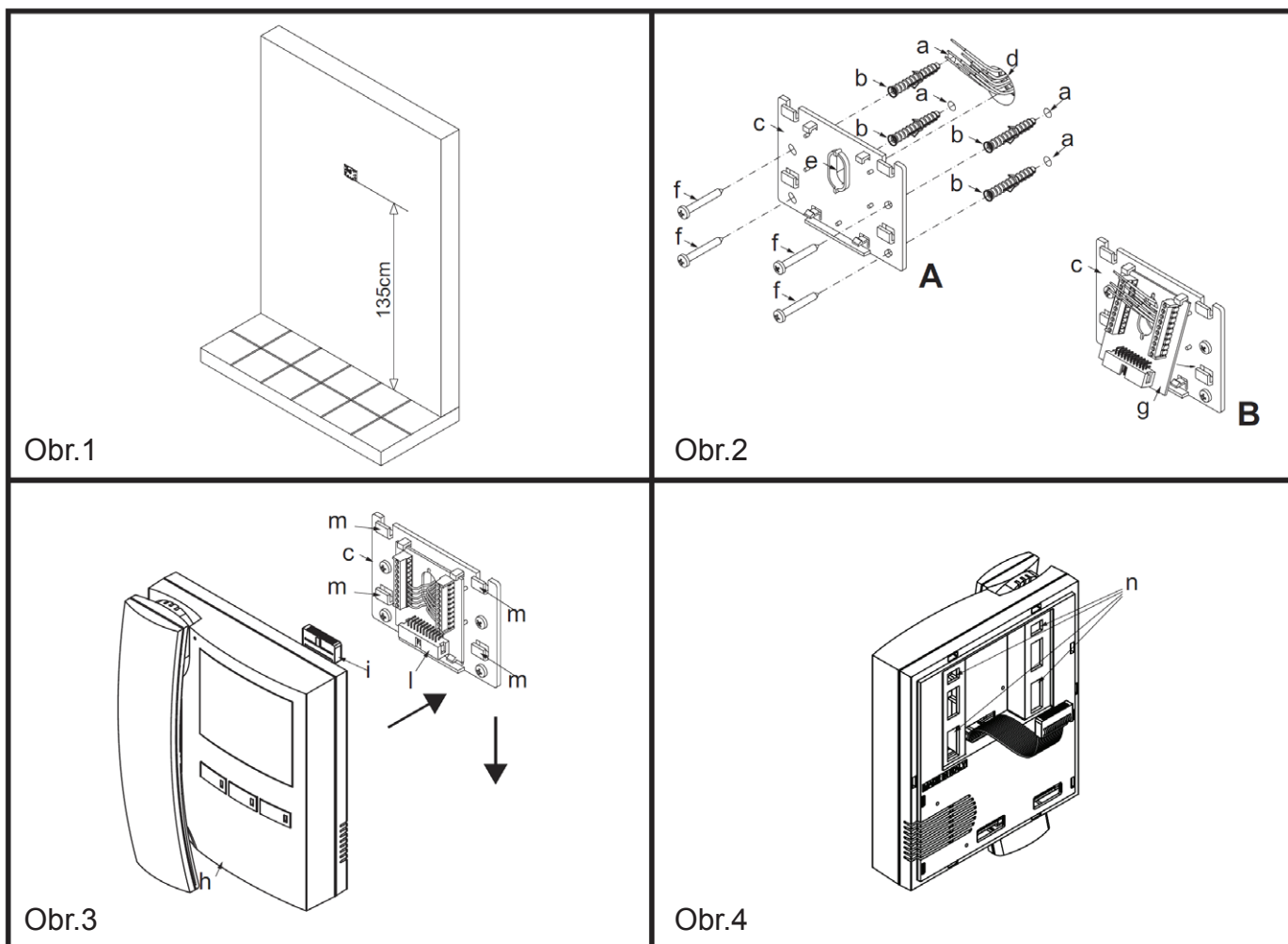

- Kably je třeba vést otvorem "e" (Obr.2A) skrz montážní záda "c", která by měla být umístěna přibližně 135cm od podlahy, jak je znázorněno na Obr.1
- Umístěte montážní záda "c" na zeď tak, aby bylo možné kabely "d" protáhnout skrze otvor "e", na zdi vyznačte umístění otvorů "a" (Obr. 2A) pro upevnění montážních zad
- Vyvrtejte do zdi díry "a" a vložte hmoždinky "b", přiložte montážní záda, kabely protáhněte otvorem "e" a pomocí 4 šroubů "f" upevněte montážní záda "c" na zeď (Obr.2A).
- Na zámků montážních zad "c" namáčkněte desku s plochým konektorem (PCB) "g", jak je znázorněno na Obr.2B a připojte pomocí upevňovacích šroubů do konektoru vodiče dle přiloženého diagramu
- Natočte videotelefon "h" zadní částí k montážním zádům (Obr.3)
 - Připojte plochý kabel "i" z videotelefonu do plochého konektoru "l" na PCB desce "g"
 - Nasměrujte záda videotelefonu "h" na 4 zámků "m" montážních zad "c" (4 montážní otvory "n" v zádech videotelefonu, Obr.4) a zasuňte videotelefon ve směru šipek (Obr.3)
- Pro sejmutí videotelefonu z montážních zad stačí na přístroj zatlačit směrem vzhůru, aby se uvolnil ze zámků "m".

VENKOVNÍ HOVOROVÁ JEDNOTKA S KAMEROU

LED, ovládání, nastavení, popis svorek

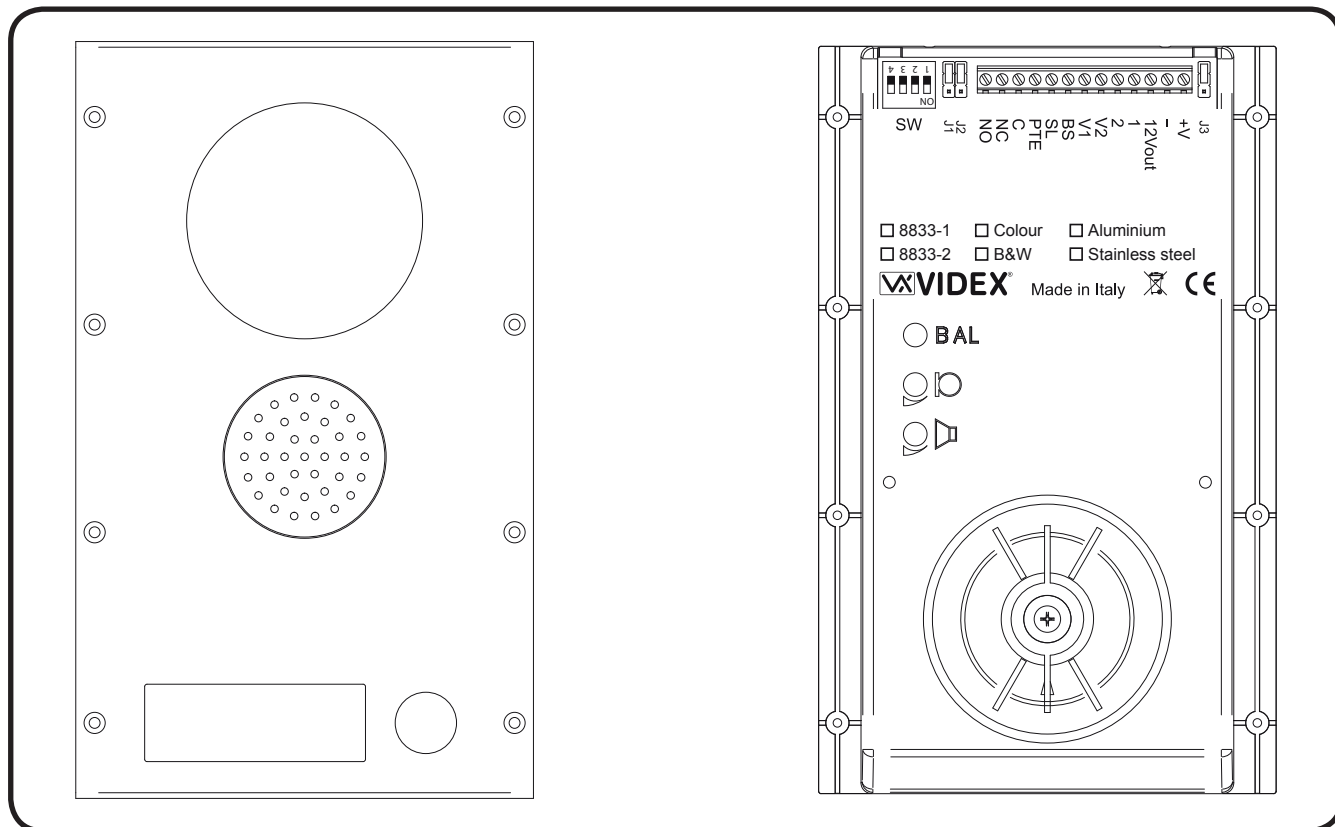

Nastavení (DIP přepínače + jumpery)

Čtyřcestný DIP přepínač

<p>ON ↑ =ON =OFF</p> <p>SW</p>	<p>Přepínače 1,2</p> <p>OFF OFF Adresa jednotky ON OFF 1 OFF ON 2 ON ON 3 4</p>
<p>ON ↑ =ON =OFF</p> <p>SW</p>	<p>Přepínač 3</p> <p>OFF Doba hovoru ON 60 sekund 120 sekund</p>
<p>ON ↑ =ON =OFF</p> <p>SW</p>	<p>Přepínač 4 Doba otevření dveří (J2 = pozice "L")</p> <p>OFF 2 sekundy ON 6 sekund</p>

Jumpery (klemy) J1, J2, J3

<p>J1, J2</p>	<p>Pozice J1 Oznamovací tón při vyzvánění</p> <p>H Hlasitý L Tichý</p>
<p>J1, J2</p>	<p>Pozice J2 Režim spínání relé</p> <p>H Režim vybití kondenzátoru L Bezpotenciální spínání</p>
<p>J3</p>	<p>Pozice J3 Režim adres tlačítek (pouze 8833-2)</p> <p>H Každé tlačítko volá na jinou adresu L Obě tlačítka volají na stejnou adresu</p>

Pokud je režim relé pro uvolnění dveřního zámku nastaven na „vybití kondenzátoru“ (J2-H), tak jedna svorka elektrického zámku musí být připojena na zem napájení a druhá musí být připojena k „NO“ svorce. Svorka „NO“ dodá dočasné napětí, když jednotka přijme příkaz k otevření dveří. V režimu „bezpotenciálního spínání“ bude svorka „NO“ propojena se svorkou „C“, jakmile jednotka přijme příkaz k otevření dveří.

Mikrofon a reproduktor

	Trimr pro nastavení hlasitosti reproduktoru.
	Trimr pro nastavení citlivosti mikrofonu.

Popis svorek a signálů

+V	Napájecí vstup 16+20 Vdc
-	Napájecí vstup zem
12Vout	12Vdc. 0,3A max. výstup k napájení příslušenství
1	Vstup hovorové cesty k reproduktoru jednotky a data signál (přibližně 12V v pohotovostním režimu, přibližně 5V v průběhu konverzace)
2	Výstup hovorové cesty z mikrofonu (přibližně 12V v pohotovostním režimu, přibližně 3V v průběhu konverzace)
V1	Vyvážený synchronizovaný video signál -
V2	Vyvážený synchronizovaný video signál +
BS	Vstup / Výstup obsazovacího signálu (přibližně 12V v pohotovostním režimu, 0V v průběhu konverzace)
SL	Aktivní nízký výstup k aktivování obslužného relé pro výměnu video signálu (aktivní v průběhu volání)
PTE	Aktivní nízký vstup k přímé kontrole relé otevření dveří
C	Společná svorka relé
NC	Svorka relé – v klidu sepnuto
NO	Svorka relé – v klidu otevřeno

Připojení k elektrické síti a montáž napájecího zdroje

System musí být instalován podle platných státních norem, zvláště doporučujeme připojit systém do elektrické sítě přes jistič, který by měl být umístěn na lehce dostupném místě a vypínač by měl být jednoduše ovladatelný!!!

Instalace zdroje

- Odšroubujte boční kryty zdroje
- Upevněte zdroj na DIN lištu, nebo přímo na zeď dvěma šrouby
- Vypněte přívod elektrického proudu jističem (viz výše) a připojte systém podle dodaného zapojení vodičů
- Zkontrolujte zapojení a zabezpečte vodiče ve zdroji
- Přišroubujte boční kryty zdroje použitím příslušných šroubů
- Zapněte přívod elektrického proudu

Montáž venkovní jednotky

Vyberte místo pro umístění venkovní stanice tak, aby přímé sluneční světlo nebo jiné další světlo neosvětlovalo kamerovou jednotku. Provedte připojení soupravy podle přiloženého schématu zapojení. Všechny vodiče soupravy musí být vedeny zvlášť od síťového vedení!

Zapuštěná montáž venkovní jednotky (Obr.2)

- Upevněte montážní krabičku (1) do zdi ve výšce 165-170 cm od země (viz obr. 1).
- Pokud je potřeba vyčistěte všechny upevňovací díry pro rámeček, či jiné.
- Upevněte sluneční clonu (2) použitím čtyř dodaných šroubů (3).
- Připevněte pantem (4) rámeček (8) k montážní krabičce použitím dvou dodaných šroubů (5).
- Vyzkoušejte funkčnost systému.
- Rotací rámečku (8) zavřete čelní panel venkovní jednotky a připevněte jej k montážní krabičce dodaným šroubem (9) a plastovou rozpěrkou (10) za použití klíče (11). Šroubek zakryjte dodanou plastovou krytkou (12).

Důležité: k zabránění vniku vlhkosti do venkovní jednotky naneste vrstvu silikonového těsnění na zadní stranu sluneční clony a až následně připevněte k montážní krabičce pomocí čtyř dodaných šroubů.

Povrchová montáž venkovní jednotky (Obr.3)

- Upevněte povrchovou montážní krabičku (1) na zeď ve výšce 165-170 cm od země (viz obr. 1) použitím 4 dodaných rozpěrných šroubů (3).
- Připevněte pant (4) krámečku (8) použitím dvou dodaných šroubů (5).
- Vyzkoušejte funkčnost systému.
- Rotací rámečku (8) zavřete čelní panel venkovní jednotky a připevněte jej k montážní krabičce dodaným šroubem (9) a plastovou rozpěrkou (10) za použití klíče (11).
- Šroubek zakryjte dodanou plastovou krytkou (12).

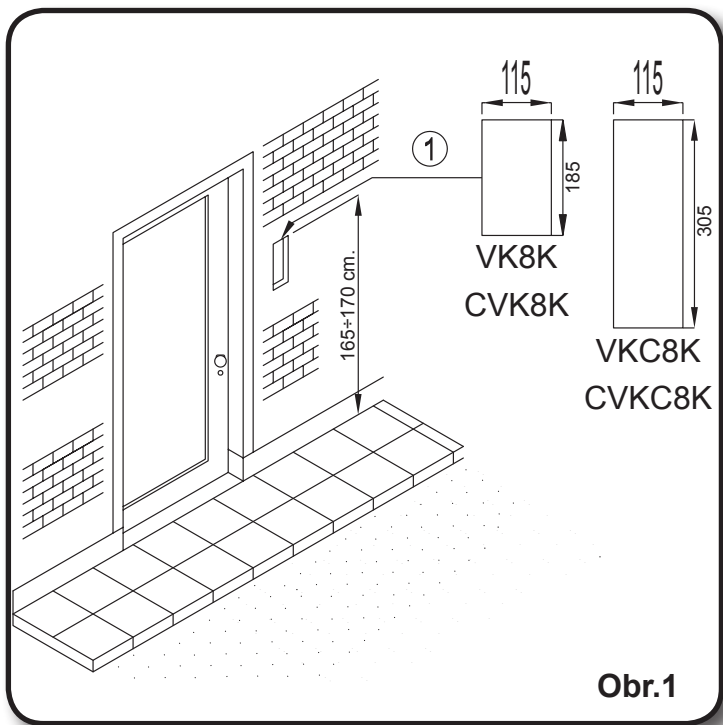

Obr.1

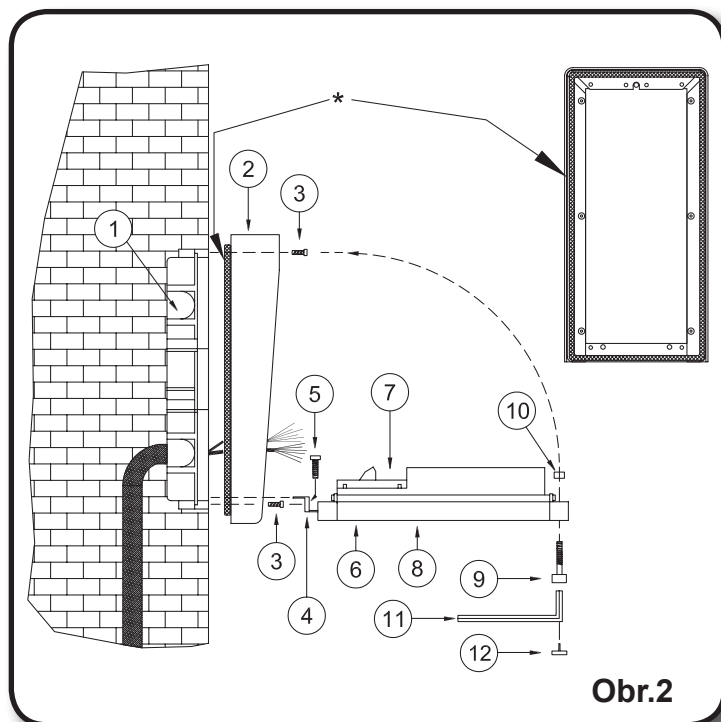

Obr.2

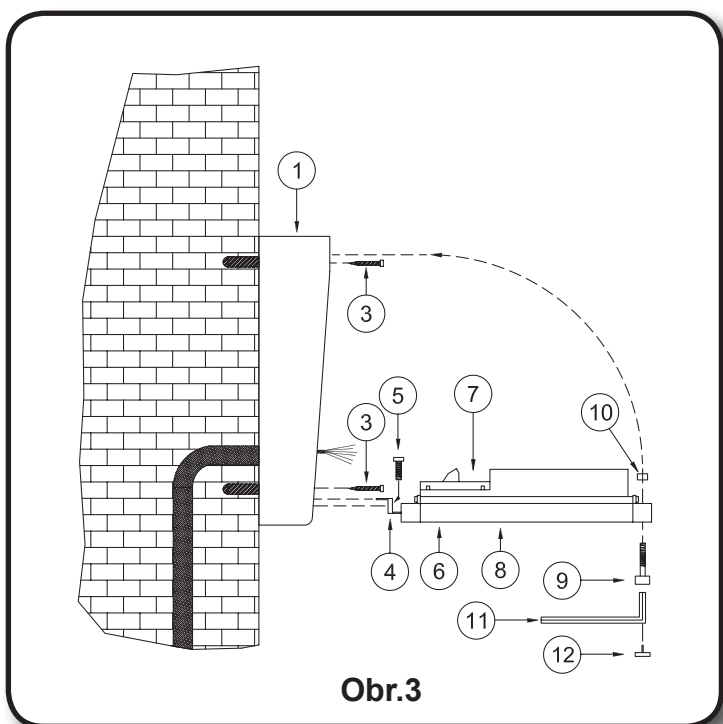

Obr.3

DŮLEŽITÁ POZNÁMKA

Zapojení video a audio signálů musí být provedeno pomocí twistovaného páru: 1 pár na video (svorky „4“ a „5“ signály „V1“ a „V2“) a 1 pár na audio linky (svorky „1“ a „2“ signály „1“ a „2“).

Mezi transformátorem a videotelefonem max. 20 metrů - 2 vodiče 1 mm²

Mezi videotelefonem a venkovní stanicí:

Do 50 metrů : vodiče + a – 0,5 mm²; další vodiče 0,35 mm².

Od 50 metrů do 100 metrů : vodiče + a – 1 mm²; další vodiče 0,5 mm².

Od 100 metrů do 200 metrů : vodiče + a – 2 mm²; další vodiče 0,75 mm².

Průvodce řešením problémů

V případě kolapsu systému proveďte následující testy:

- Zkontrolujte, zda jsou všechny vodiče připojeny podle schématu zapojení a zda jsou vodiče pevně uchyceny v patřičných svorkách.
- Zkontrolujte přítomnost el. napětí na svorkách 230Vac a 0 napájecího transformátoru Art.850K;
- Zkontrolujte 24Vac výstup napětí na transformátoru Art.850K. Pokud napětí nebude naměřeno, odpojte systém od el. sítě a zkontrolujte pojistku 1,6A (pokud bude přerušena, tak odstraňte zapojení které může vést ke zkratu nebo k přetížení a nahraďte pojistku za jinou se shodnými hodnotami).
- Zkontrolujte zda se napětí mezi svorkami „+“ a „-“ na venkovní jednotce pohybuje mezi 16 až 20 Vdc.

Pokud problém není zmíněn v textu výše, hledejte v této tabulce:

Závada	Příčina	Řešení
Art.8833 (venkovní stanice) neumožňuje volat na videotelefon (LED zvonku svítí po dobu 2 sekund):	<ul style="list-style-type: none"> • Špatné zapojení mezi Art. 8833 a 3356 • Slabý průřez vodičů • Špatně nastavena adresa videotelefonu 	<ul style="list-style-type: none"> • Zkontrolujte zapojení 6 společných vodičů, zvláště vodič „1“ (hovorová linka/data) • Použijte vodiče s větším průřezem nebo vodiče spárujte • Zkontrolujte adresu videotelefonu
Volání z venkovní jednotky pracuje správně, ale při přijmutí hovoru komunikace selže.	<ul style="list-style-type: none"> • Slabý průřez vodičů 	<ul style="list-style-type: none"> • Použijte vodiče s větším průřezem nebo vodiče spárujte
Během konverzace není možno uvolnit dveřní zámek:	<ul style="list-style-type: none"> • Slabý průřez vodičů 	<ul style="list-style-type: none"> • Použijte vodiče s větším průřezem nebo vodiče spárujte
Během konverzace není možno uvolnit dveřní zámek:	<ul style="list-style-type: none"> • Špatná pozice jumperu J2 • Zámek je špatně zapojen, nebo je ve zkratu • Nevhodný typ el. zámku 	<ul style="list-style-type: none"> • Zkontrolujte pozici jumperu J2 na Art.8833 • Zkontrolujte zapojení • Zkontrolujte zda typ el. zámku (ac nebo dc) je vhodný pro vybranou pozici J2
Hovor jde jen z venku dovnitř	<ul style="list-style-type: none"> • Vodič „2“ je zlomený, nebo ve zkratu 	<ul style="list-style-type: none"> • Zkontrolujte zapojení vodiče „2“
Nízká hlasitost hovoru	<ul style="list-style-type: none"> • Trimmery hlasitosti na Art.8833 vyžadují nastavení 	<ul style="list-style-type: none"> • Nastavte trimmery hlasitosti dokud se nedosáhne ideálního stavu.
Hluk v hovorové lince během konverzace:	<ul style="list-style-type: none"> • 6 společných vodičů vedeno v souběhu s 230 nebo 400 Vac • 6 společných vodičů vedeno v souběhu s 24 Vac napájením videotelefonů 	<ul style="list-style-type: none"> • Oddělte 6 společných vodičů od el. vedení. • Oddělte 6 společných vodičů od dvou vodičů 24 Vac, nebo je vedte vedle sebe pouze po krátkou vzdálenost
Nefunguje zpětné monitorování	<ul style="list-style-type: none"> • Tlačítko zpětného monitorování bylo zmáčknuto několikrát, ale odlišně od ID venkovních jednotek 	<ul style="list-style-type: none"> • Zkontrolujte ID (1..4) venkovní jednotky a zmáčkněte tlačítko zpětného monitorování pouze tolikrát, jaké je její ID
Nefunguje volání interkomem	<ul style="list-style-type: none"> • Tlačítko „klíč“ bylo zmáčknuto několikrát, ale odlišně od hodnoty adresy videotelefonu 	<ul style="list-style-type: none"> • Zkontrolujte adresu videotelefonu a zopakujte volání
Video na monitoru je nekvalitní, obraz je poškozen nebo zdvojen	<ul style="list-style-type: none"> • V1, V2 signály nezapojeny, prohozeny nebo ve zkratu • Přepínače dvou-cestného DIP přepínače nejsou oba v poloze ON • V1,V2 posledního Art.316 (pokud je v systému obsazen) nejsou uzavřeny 75 Ohm odporem 	<ul style="list-style-type: none"> • Zkontrolujte vodiče zda nejsou poškozeny nebo izolovány. • Nastavte oba přepínače na pozici ON • Uzavřete k zemi V1 a V2 posledního Art.316 dodaným odporem
Nefunguje vyzvánění na podlaží	<ul style="list-style-type: none"> • Špatné zapojení, nebo vyzváněcí tlačítko 	<ul style="list-style-type: none"> • Zkontrolujte zapojení, nebo vyměňte tlačítko

Schémata zapojení (poznámky a doporučení)

- Všechna schémata jsou vhodná pro všechny verze souprav: zapuštěné, napovrch, barevné i ČB.
- Čárkované vodiče ve schématu zobrazují možné rozšiřující zapojení („Vyzvánění na poschodí“, „Odchodové tlačítko“, „Monitorování dveří“).
- Některá schémata ukazují, jak zapojit 12Vdc elektrický zámek: tyto pokyny jsou vhodné pro všechna schémata v tomto návodu.
- Před jakoukoliv změnou nastavení pomocí DIP přepínačů na hovorové jednotce nebo videotelefonu (adresa, interkomová adresa, počet zazvonění, atd...) je nutné systém odpojit od napájení, aby se změny v systému projevíly.

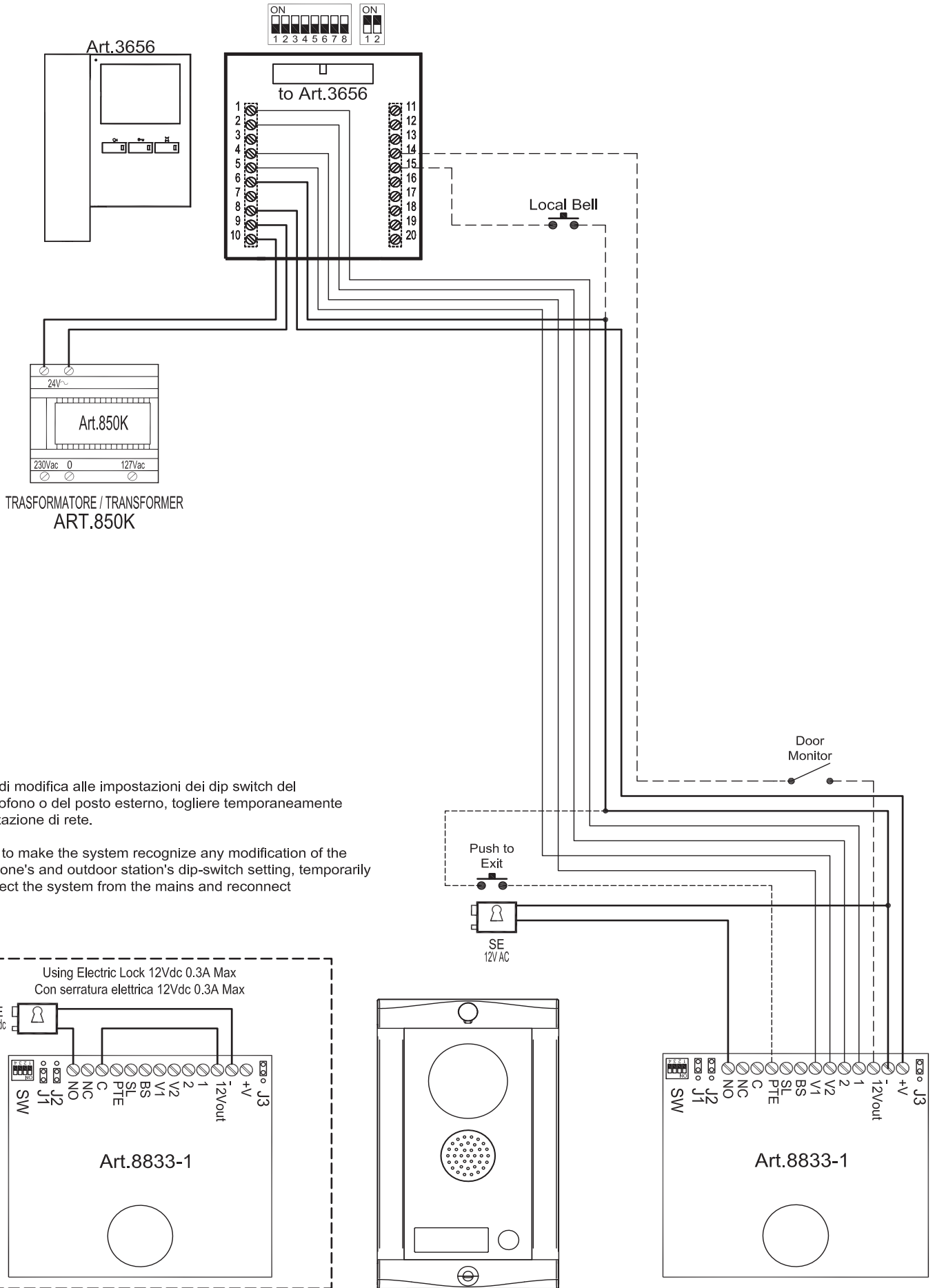

In caso di modifica alle impostazioni dei dip switch del videocitofono o del posto esterno, togliere temporaneamente l'alimentazione di rete.

In order to make the system recognize any modification of the videophone's and outdoor station's dip-switch setting, temporarily disconnect the system from the mains and reconnect

Titolo:
CVK8K, CVK8K-S



Videx Electronics S.p.A.
Via del Lavoro 1, 63020 Monte Giberto (AP)
Phone: +39 0734 631669 - Fax +39 0734 631669
www.videx.it - info@videx.it

Notes:

Note:

Data creazione:

18/11/2011

Data modifica:

29/11/2011

Foglio

1 / 1

Autore:

Roberto Gambini

Cod.File:

cvk8k-36h-001.dwg

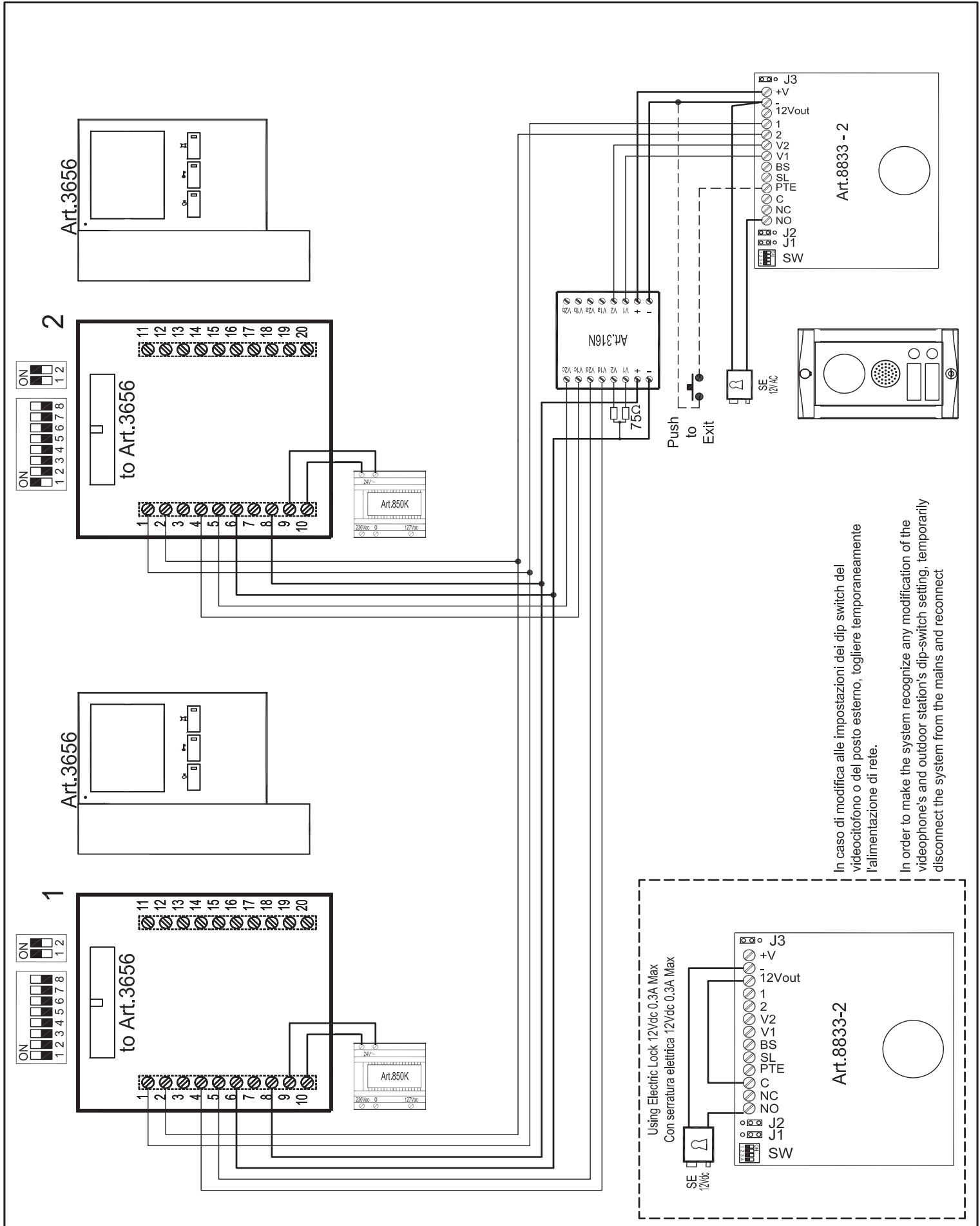

In caso di modifica alle impostazioni dei dip switch del videocitofono o del posto esterno, togliere temporaneamente l'alimentazione di rete.

In order to make the system recognize any modification of the videophone's and outdoor station's dip-switch setting, temporarily disconnect the system from the mains and reconnect

Titolo:
CVK8K-2, CVK8K-2S

Foglio
1 / 1

Data creazione:
18/11/2011

Data modifica:
29/11/2011

Videx Electronics S.p.A.
Via del Lavoro 1, 63946 Monte Giberto (FM)
Phone: +39 0734 631669 - Fax +39 0734 631669
www.videx.it - Info@videx.it

Autore:
Roberto Gambini

Cod.File:
cvk8k-36h-002.dwg

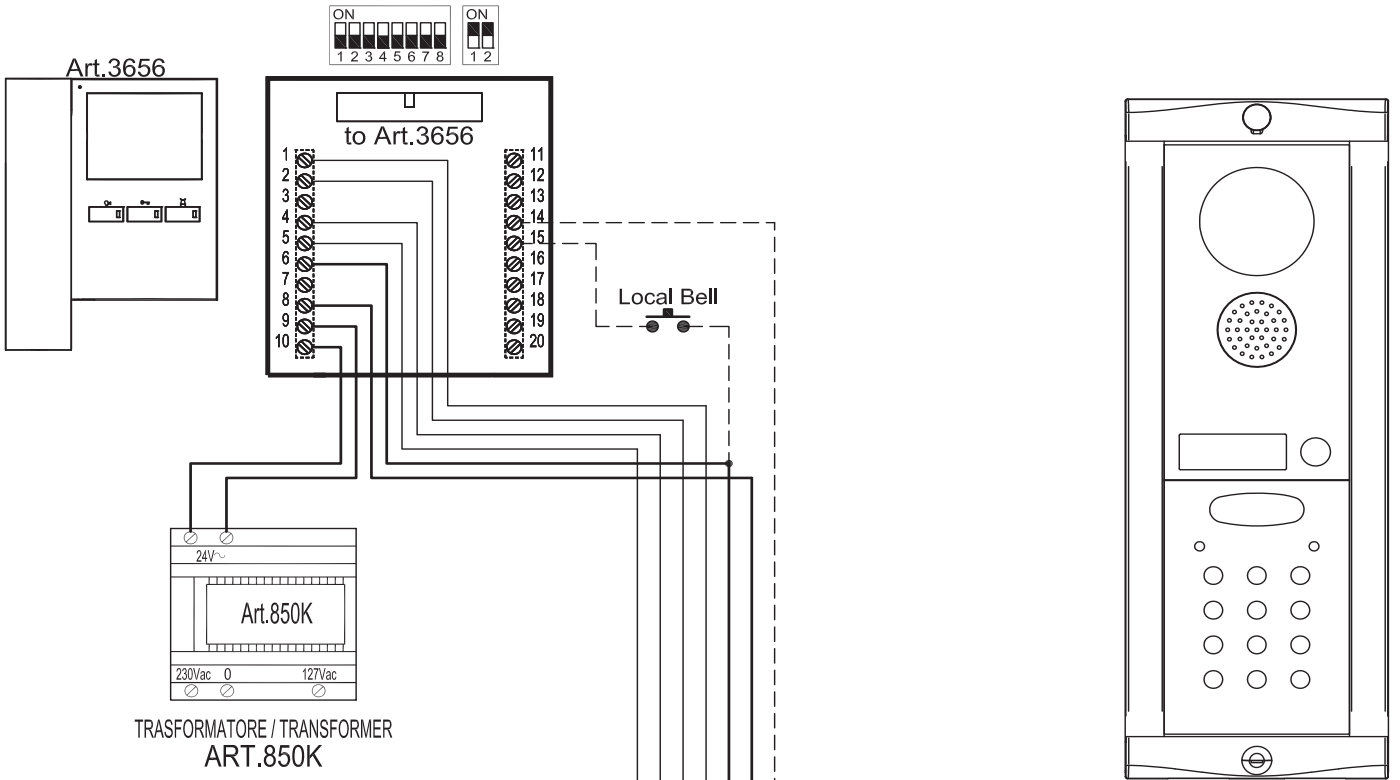

In caso di modifica alle impostazioni dei dip switch del videocitofono o del posto esterno, togliere temporaneamente l'alimentazione di rete.

In order to make the system recognize any modification of the videophone's and outdoor station's dip-switch setting, temporarily disconnect the system from the mains and reconnect

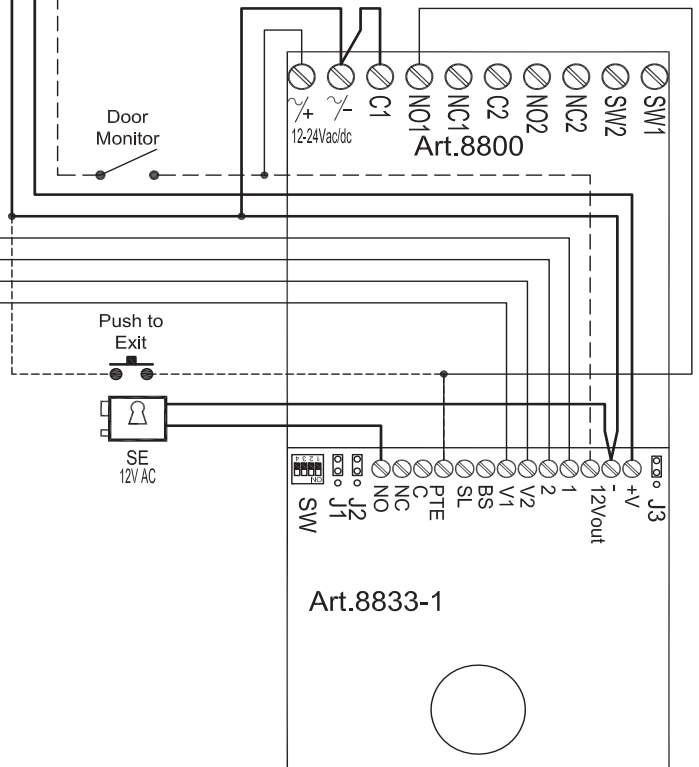
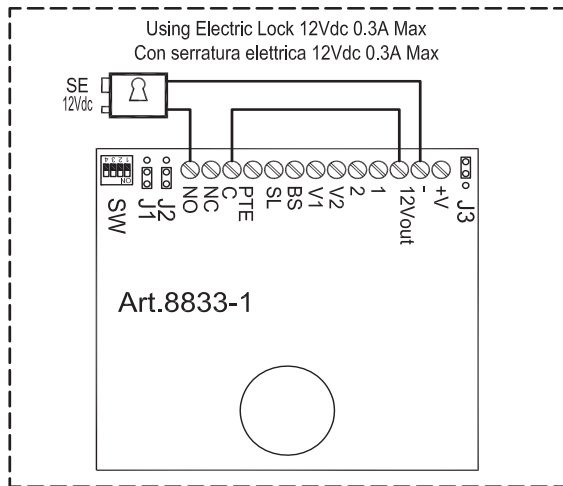

Titolo: CVK8K, CVK8K-S

Videx Electronics S.p.A.
Via del Lavoro 1, 63846 Monte Giberto (FM)
Phone: +39 0734 631669 - Fax +39 0734 631669
www.videx.it - Info@videx.it

Notes:

Note:

Data creazione:	18/11/2011	Foglio	1 / 1
Data modifica:	30/11/2011		
Autore:	Roberto Gambini		
Cod.File:	CVK8K-36H-003		

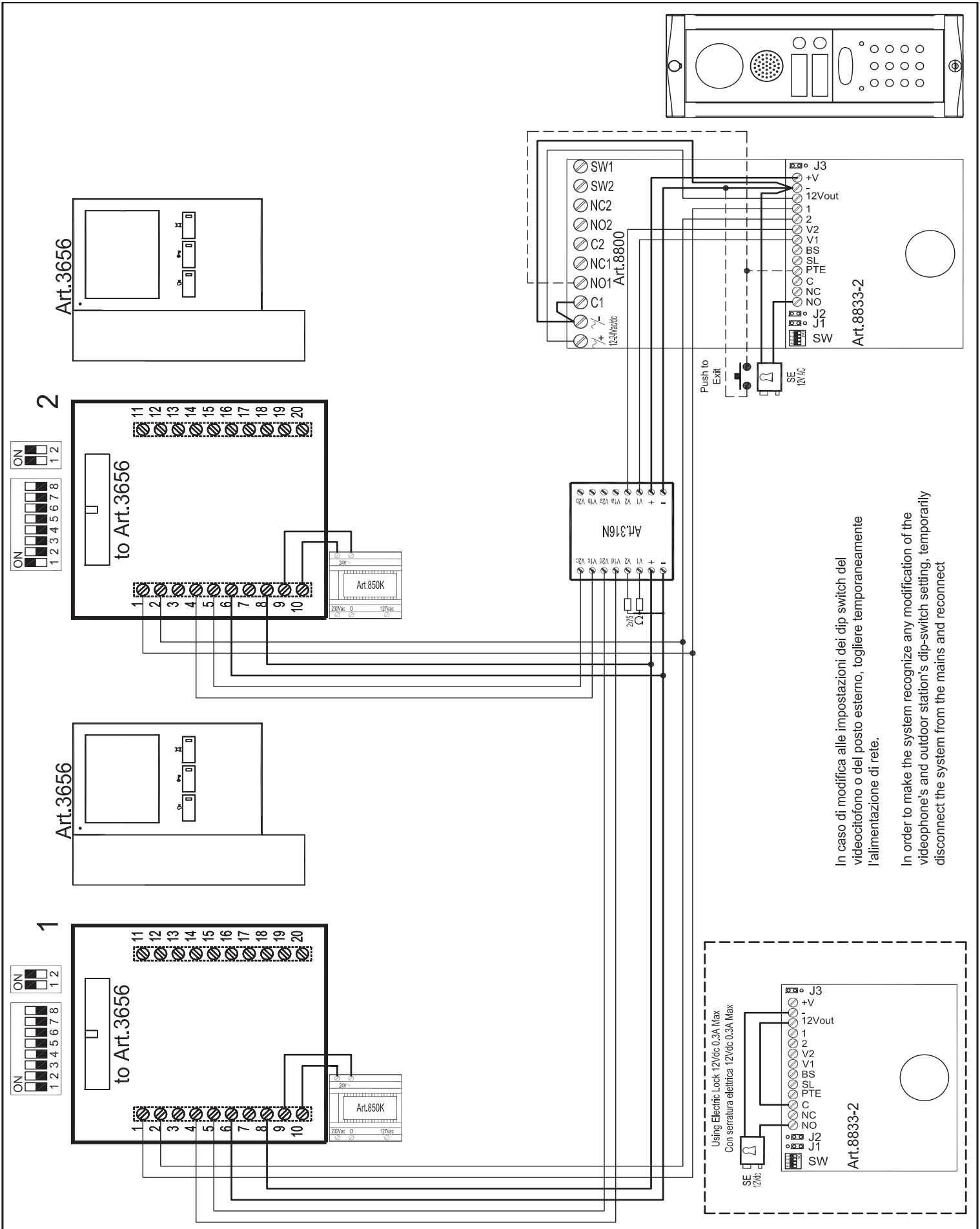

In caso di modifica alle impostazioni dei dip switch del videofonino o del posto esterno, togliere temporaneamente l'alimentazione di rete.

In order to make the system recognize any modification of the videophone's and outdoor station's dip-switch setting, temporarily disconnect the system from the mains and reconnect

Titolo:
CVKC8K-2, CVKC8K-2S

Videx Electronics S.p.A.
Via del Lavoro 1, 63946 Monte Giberto (FM)
Phone: +39 0734 631669 - Fax +39 0734 631669
www.vindex.it - Info@vindex.it

Notes:
--
Note:
--

Data creazione:
21/11/2011

Data modifica:
30/11/2011

Foglio
1 / 1

Autore:
Roberto Gambini

Cod.File:
cvk8k-36h-004.dwg

CVK8K 3656, CVK8K-S 3656

Přídavný telefon a vyzvánění

In caso di modifica alle impostazioni dei dip switch del videocitofono o del posto esterno, togliere temporaneamente l'alimentazione di rete.

In order to make the system recognize any modification of the videophone's and outdoor station's dip-switch setting, temporarily disconnect the system from the mains and reconnect

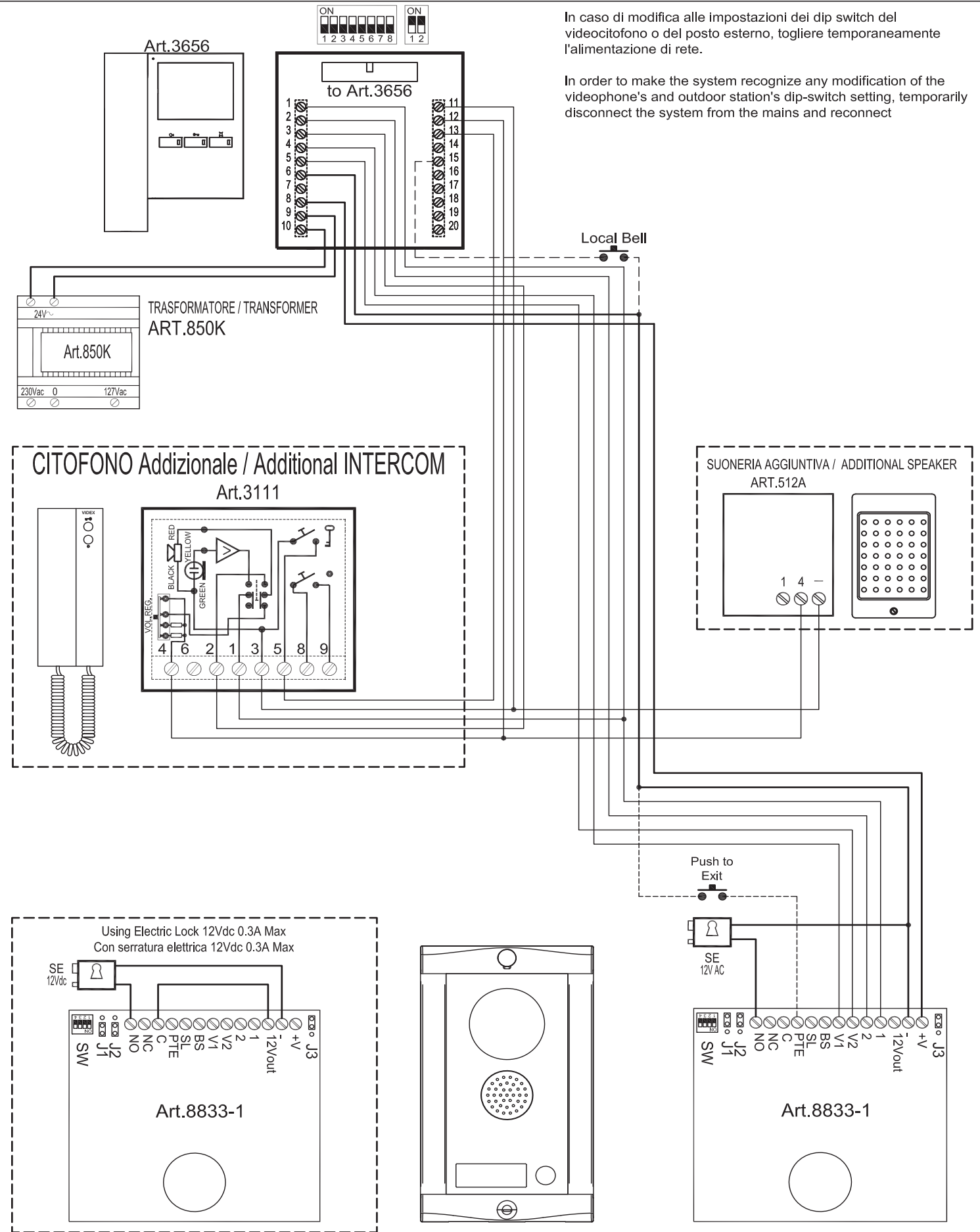

Titolo: CVK8K, CVK8K-S plus Additional handset and additional speaker.

Data creazione: 21/11/2011
Data modifica: 29/11/2011

Foglio 1 / 1

Videx Electronics S.p.A.
Via del Lavoro 1, 63846 Monte Giberto (FM)
Phone: +39 0734 631669 - Fax +39 0734 631669
www.videx.it - Info@videx.it

Notes:
Note:

Autore: Roberto Gambini
Cod.File: spcvk8k-36h-001.dv

CVK8K 3656, CVK8K-S 3656

2 vchody

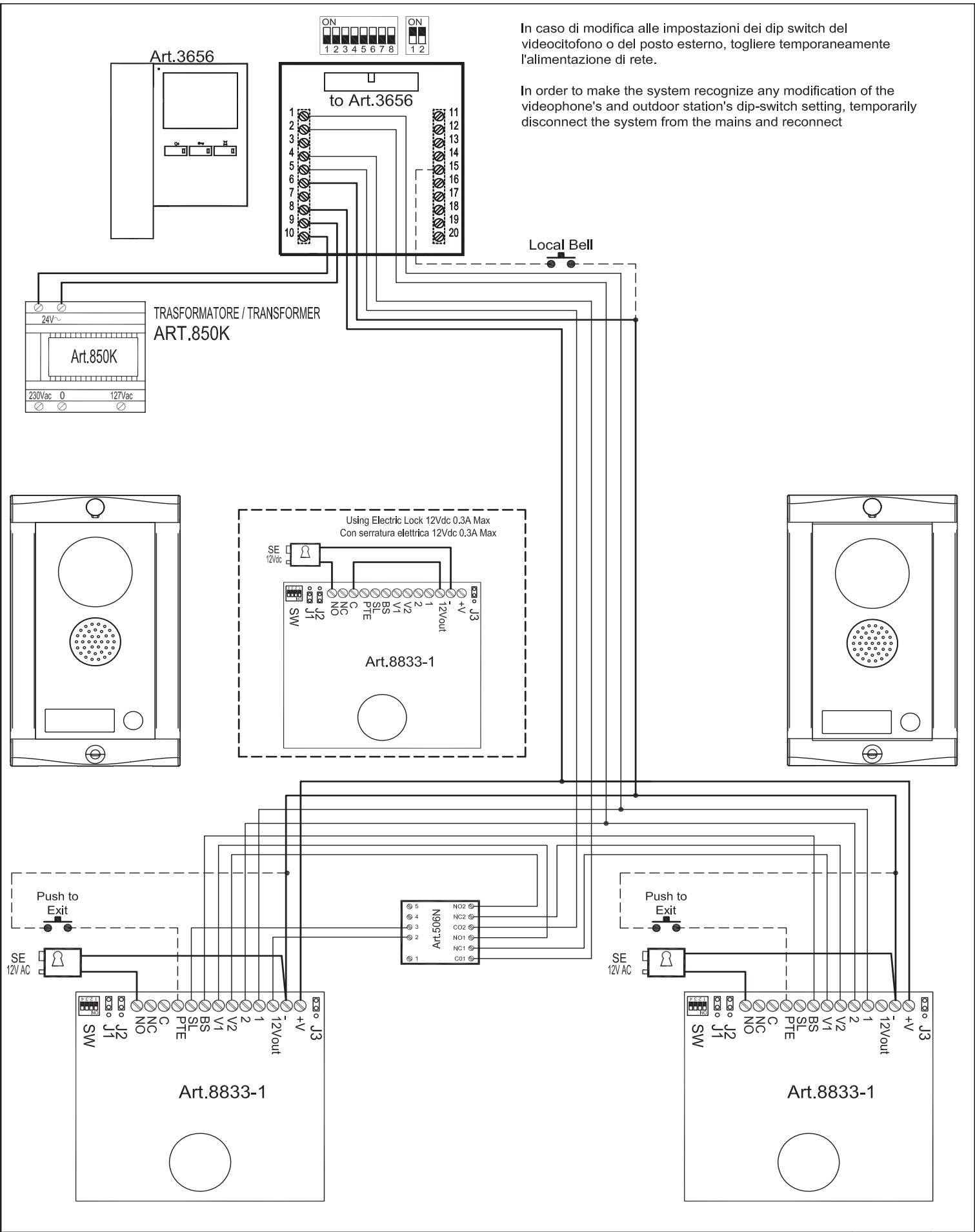

In caso di modifica alle impostazioni dei dip switch del videocitofono o del posto esterno, togliere temporaneamente l'alimentazione di rete.

In order to make the system recognize any modification of the videophone's and outdoor station's dip-switch setting, temporarily disconnect the system from the mains and reconnect

Titolo: CVK8K, CVK8K-S with second door panel for two entrances system

Data creazione: 21/11/2011
 Data modifica: 29/11/2011
 Foglio: 1 / 1

Videx Electronics S.p.A.
 Via del Lavoro 1, 63846 Monte Giberto (FM)
 Phone: +39 0734 631669 - Fax +39 0734 631669
 www.videx.it - Info@videx.it

Autore: **Roberto Gambini**
 Cod.File: **spcvk8k-36h-002.dv**

CVK8K 3656, CVK8K-S 3656

4 parallelni videotelefony

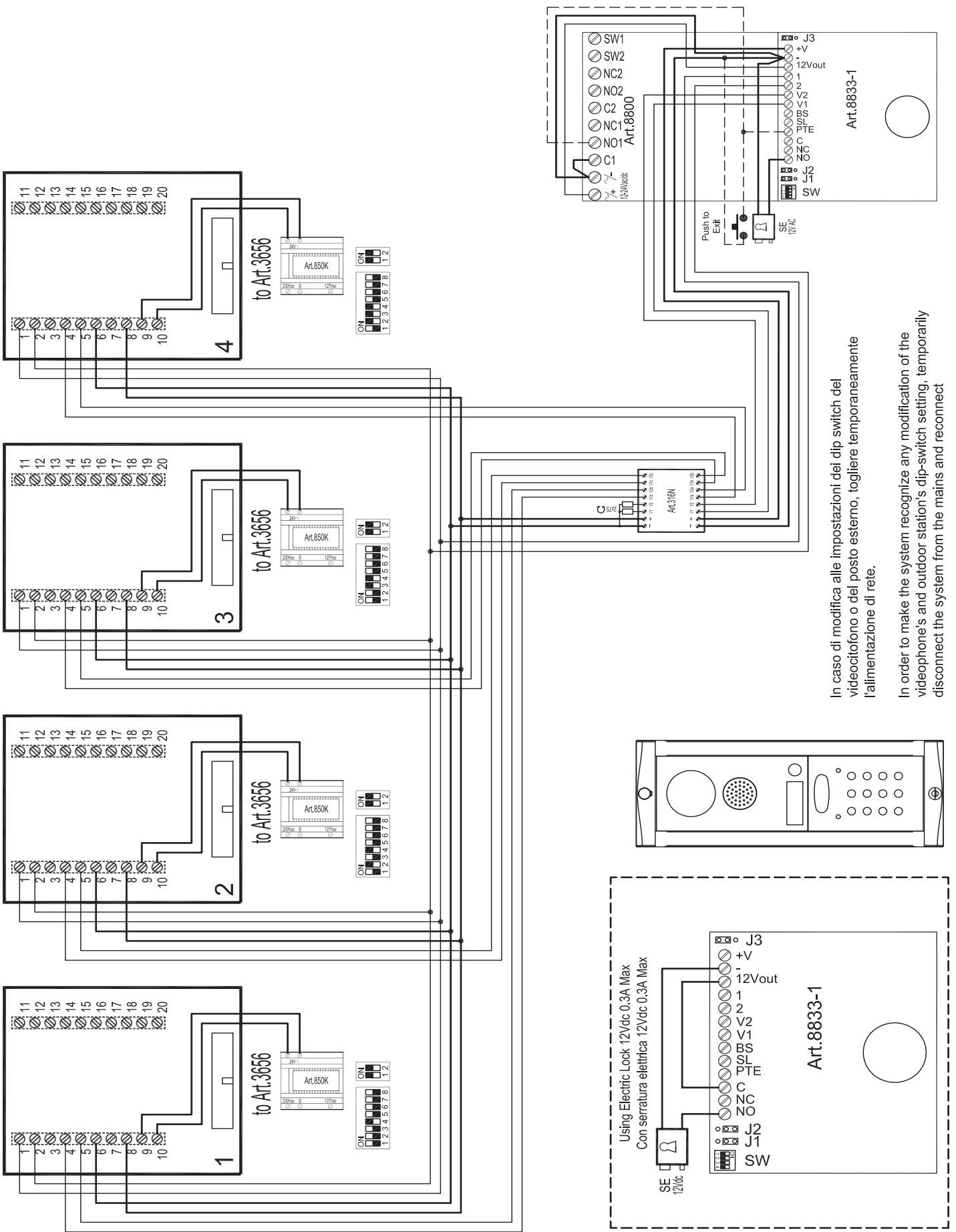

In caso di modifica alle impostazioni del dip switch del videofono o del posto esterno, togliere temporaneamente l'alimentazione di rete.

In order to make the system recognize any modification of the videophone's and outdoor station's dip-switch setting, temporarily disconnect the system from the mains and reconnect

Titolo: CVK8K, CVK8K-S + 3 additional videophones & CodeLock unit Art.4900

Foglio: 1 / 1

Videx Electronics S.p.A.
Via del Lavoro 1, 63946 Monte Giberto (FM)
Phone: +39 0734 631669 - Fax +39 0734 631669
www.vindex.it - Info@vindex.it

Notes:
Flat address of all videophones is the same while videophone address is different for each videophone

Data creazione: 21/11/2011

Data modifica: 30/11/2011

Autore: Roberto Gambini

Cod.File: spcvk8k-36h-003.dv

Video souprava VIDEX

CVK8K 3656

nabízí firma

KELCOM INTERNATIONAL s.r.o.

Tomkova 142A
HRADEC KRÁLOVÉ
500 26



Kontakt:

Tel: 495 513 886

Fax: 495 513 882

obchod@kelcom.cz

www.kelcom.cz