

Domovní dorozumivací systémy

Art.6388



***Handsfree videotelefon pro digitální BUS2 systém
Videx VX2300***

Kelcom Int. spol s r.o.

Tomkova 142A, 500 26 Hradec Králové
tel.: +420 495 513 886
fax: +420 495 513 882
info@kelcom.cz
www.kelcom.cz

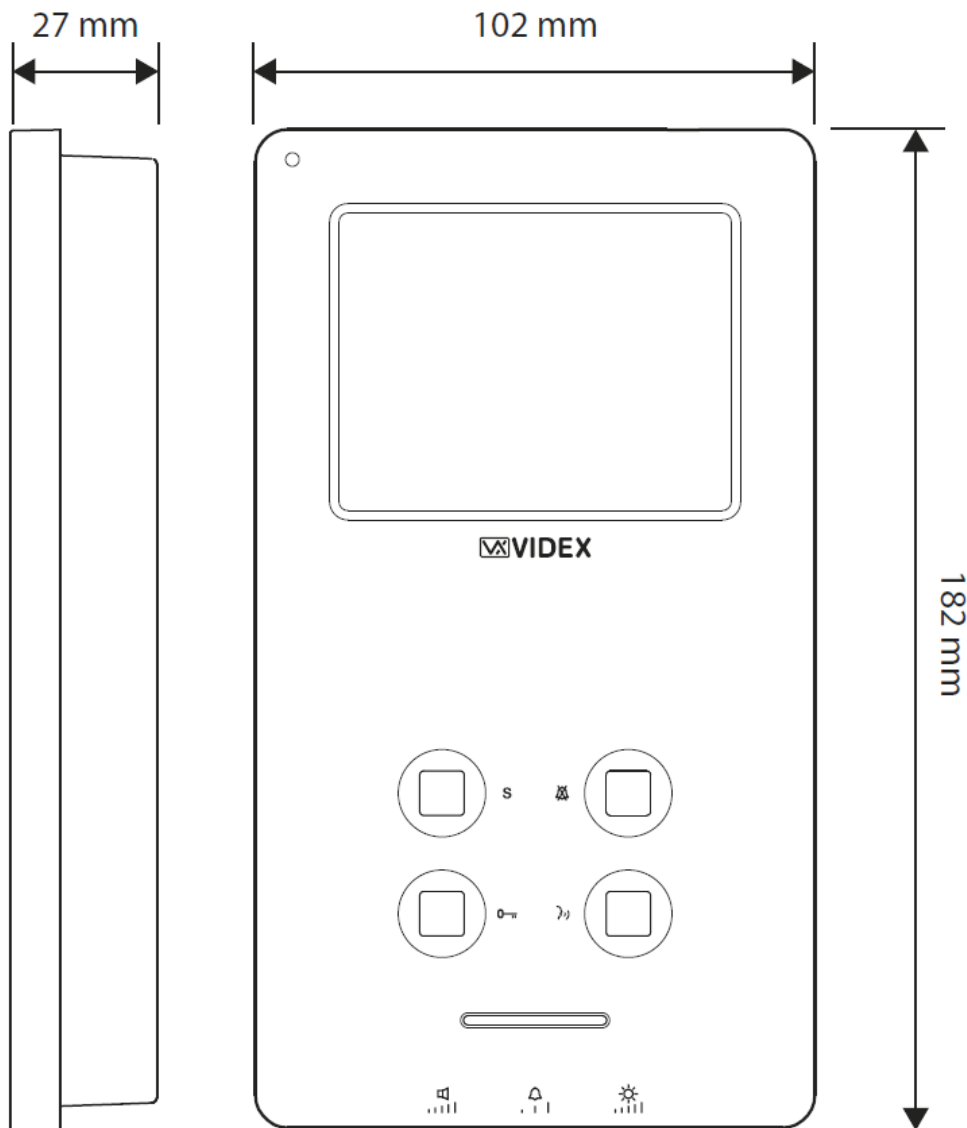

Popis telefonu:

- Svorkovnice
- SW1 - 8 DIP přepínačů pro nastavení adresy
- SW3 - 4 DIP přepínače pro nastavení typu interkomu
- PT2 - Trimr pro nastavení hloubky barev
- PT3 - Trimr pro nastavení kontrastu displeje
- VR1 - Trimr pro nastavení citlivosti mikrofону
- SW - Přepínač pro uzavření sběrnice
 - doprava = sběrnice uzavřena
 - doleva = sběrnice otevřena
- PT1 - Trimr pro nastavení jasu displeje
- SW1 - Přepínač pro úroveň hlasitosti vyzvánění a funkce soukromí
- LED - Informační LED pro stav soukromí
- LED - Informační LED pro zobrazení otevření dveří
 - nutno přivést další dva vodiče do svorek -DOL a +DOL od dveřního senzoru - 12VDC
- LED - Informační LED informuje, že videotelefon je zapnutý

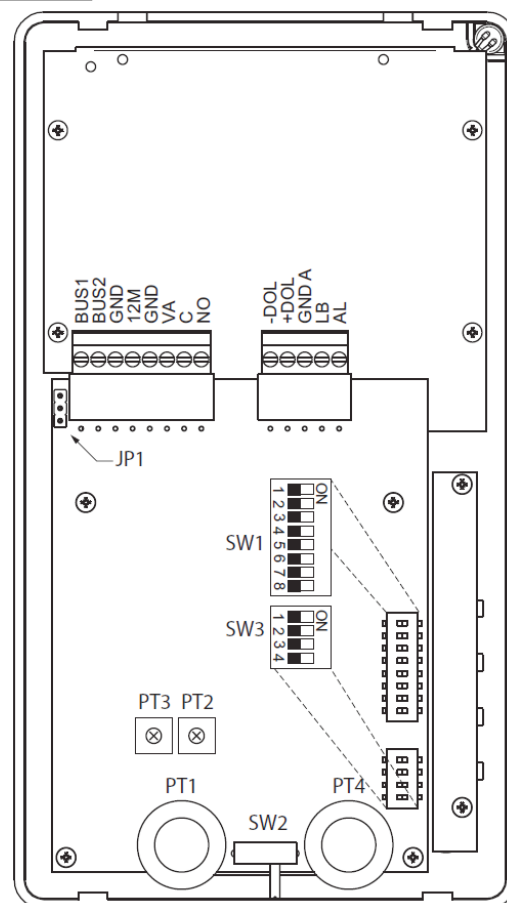







Art.6388 Digitální videotelefon pro systém VX2300

Popis:

Inteligentní videotelefon pro digitální systém BUS2 VX2300, obsahuje 3,5" barevný LCD displej, tlačítka s funkcemi "otevření dveří/interkomunikaci", "přijetí hovoru/zpětné monitorování/přepnutí kamery", servisní tlačítko a tlačítko pro "aktivaci soukromí/sběrniceového relé s k nim relevantními LEDkami - signalizace funkce soukromí a volná LED (například pro monitorování dveří).

Programovatelné vlastnosti: melodie a počet zazvonění, adresa přístroje, režim interkomu.

Nastavení: hlasitost vyzvánění (3 úrovně), hovoru, nastavení jasu, kontrastu a hloubku barev.

	Tlačítko otevření dveří / Interkomunikace <ul style="list-style-type: none">• Při zmáčknutí tohoto tlačítka během hovoru uvolníte dveřní zámek u té stanice, ze které/na kterou je voláno, přičemž bude znít akustický signál po nastavenou "dobu otevření dveří". Pokud je přivedeno napětí na svorky DOL přes dveřní kontakt, rozsvítí se také příslušná LED.• Tlačítko stiskněte tolikrát, jaká je adresa telefonu/videotelefonu, na který se chcete dovolat v rámci interkomunikační sítě.
	Přijetí a ukončení hovoru/Zpětné monitorování <ul style="list-style-type: none">• Pokud je přístroj v pohotovostním režimu (v systému neprobíhá hovor), tímto tlačítkem spustíte funkci zpětného monitorování – sepne se kamera u konkrétní venkovní stanice podle toho, kolikrát tlačítko stisknete (dle adresy venkovní stanice). Pokud se chcete dovolat na venkovní stanici s adresou 1, stiskněte toto tlačítko 1x. Pokud na stanici 2, stisknete 2x, atd. LED u tohoto tlačítka se rozsvítí.• Pokud je na přístroj voláno, stisknutím tohoto tlačítka přijmete hovor. Opětovným stiskem hovor ukončíte.
	Servisní tlačítko <ul style="list-style-type: none">• Při stisknutí tohoto tlačítka se vnitřně propojí svorky "C" a "NO".
	Aktivace soukromí / Sběrniceového relé / Odmítnutí hovoru / Přepnutí kamery <ul style="list-style-type: none">• Pokud je přístroj v pohotovostním režimu (v systému neprobíhá hovor), tímto tlačítkem spustíte funkci soukromí – na přístroj se nebude možné dovolat. LED u tohoto tlačítka se rozsvítí, pokud je tato funkce aktivována. Soukromí bude aktivní po přednastavenou dobu, případně do opětovného stisknutí tohoto tlačítka.• Pokud na přístroji probíhá hovor, tlačítko rychle stiskněte tolikrát, jaká je adresa sběrniceového relé, které chcete aktivovat.• Pokud je na přístroj voláno a účastník nechce hovor přijmout, stisknutím tohoto tlačítka hovor odmítnete bez toho, aby to volající poznal.• Pro přepnutí primární/sekundární kamery (pokud je v systému připojena) během hovoru stiskněte a podržte toto tlačítko, dokud se neobjeví obraz z druhé kamery.
	Nastavení hlasitosti vyzvánění <ul style="list-style-type: none">• Přepínač pro nastavení hlasitosti vyzvánění (3 úrovně hlasitosti).
	Nastavení jasu obrazu <ul style="list-style-type: none">• Otočením doprava zvyšujete jas obrazu, otočením doleva jas snižujete.
	Nastavení hlasitosti hovoru <ul style="list-style-type: none">• Trimmer pro nastavení citlivosti mikrofону, otočením doprava snižujete, doleva zvyšujete citlivost.
PT2	Nastavení hloubky barev obrazu <ul style="list-style-type: none">• Trimmer pro nastavení hloubky barev obrazu, otočením doprava zvyšujete, doleva snižujete hloubku barev.
PT3	Nastavení kontrastu obrazu <ul style="list-style-type: none">• Trimmer pro nastavení kontrastu obrazu, otočením doprava zvyšujete, doleva snižujete kontrast.

PROGRAMOVÁNÍ

Programování videotelefonu je realizováno pomocí DIP přepínačů a tlačítek. Možnosti nastavení videotelefonu jsou následující:

- Počet vyzvánění
- Melodie vyzvánění
- Doba trvání soukromí
- Adresa přístroje (1 až 127, přepínače 1 až 7 u DIP přepínače SW1)
- Ukončení sběrnice (otevřeno/zavřeno, přepínač SW)
- Režim vnitřní komunikace (mezi byty, nebo mezi jednotlivými přístroji v jednom bytu, přepínač 1 u SW3)
- Adresa videotelefonu pro vnitřní komunikaci – interkom (Adresa 1 až 4, přepínače 2,3 u SW3)
- Režim Slave pro paralelní zapojení přístrojů (přepínač 4 u SW3)

Před každou změnou nastavení pomocí DIP přepínačů je třeba přístroj odpojit od sběrnice, případně vypnout celý systém!!!

POČET A MELODIE VYZVÁNĚNÍ, DOBA TRVÁNÍ SOUKROMÍ

Než začne samotné programování, je třeba nejprve zvednout sluchátko přístroje, když je v pohotovostním režimu (neprobíhá hovor).

Změna počtu vyzvánění (1 až 9)

- Stiskněte a podržte tlačítko "3)" dokud se nerozsvítí LED u tlačítek "3)" a "X".
- Stiskněte tlačítko "3)" tolikrát, jaký je požadovaný počet zazvonění. Po každém stisknutí tlačítka videotelefon signalizuje pípnutím.
- Jakmile je dosaženo požadovaného počtu zazvonění, vyčkejte 5 sekund, dokud LED nezhasnou, počet vyzvánění je nastaven.

Volba vyzváněcí melodie (9)

- Stiskněte a podržte tlačítko "0-" dokud se nerozsvítí LED u tlačítek "3)" a "X".
- Stiskněte tlačítko "0-" pro změnu melodie. Po každém stisknutí tlačítka videotelefon zahraje následující melodii.
- Jakmile naleznete požadovanou melodii, vyčkejte 5 sekund, dokud LED nezhasnou, nová melodie je nastavena.

Doba trvání soukromí

- Stiskněte a podržte tlačítko "X" dokud se nerozsvítí LED u tlačítek "3)" a "X".
- Stiskněte tlačítko "X" tolikrát, jaká je požadovaná doba trvání soukromí. Každé stisknutí tlačítka odpovídá 15 minutám trvání soukromí. Pro neomezenou dobu trvání soukromí tlačítko po rozsvícení LED již nemačkejte.
- Jakmile je dosaženo požadované doby trvání soukromí, vyčkejte 5 sekund, dokud LED nezhasnou, doba trvání soukromí je nastavena.

SW1 – ADRESOVÁNÍ VIDEOTELEFONŮ (PŘEPÍNAČE 1 AŽ 7)

Tabulka pro SW1 zobrazuje, jakým způsobem nastavit na telefonu adresu. Za předpokladu, že ON = 1 a OFF = 0, adresu získáte tak, že sečtete násobky binární hodnoty přepínačů s dekadickými hodnotami příslušných pozic:

Příklad: V tabulce zvýrazněný řádek – OFF,ON,OFF,OFF,ON,OFF,ON odpovídá binární hodnotě 0100101, po vynásobení každé číslice příslušnou dekadickou hodnotou získáme adresu 37 ($0 \times 64 + 1 \times 32 + 0 \times 16 + 0 \times 8 + 1 \times 4 + 0 \times 2 + 1 \times 1 = 37$).

Poznámka:

Maximální počet telefonů (audio/video) s různou adresou v systému je 100, ale adresa zařízení může být nastavena od 1 do 127.

Poloha přepínače							Dekadická hodnota / Binární kód							Adresa
7	6	5	4	3	2	1	64	32	16	8	4	2	1	
OFF	OFF	OFF	OFF	OFF	OFF	ON	0	0	0	0	0	0	1	1
OFF	OFF	OFF	OFF	OFF	ON	OFF	0	0	0	0	0	1	0	2
OFF	OFF	OFF	OFF	OFF	ON	ON	0	0	0	0	0	1	1	3
OFF	OFF	OFF	OFF	ON	OFF	OFF	0	0	0	0	1	0	0	4
OFF	ON	OFF	OFF	ON	OFF	ON	0	1	0	0	1	0	1	37
ON	ON	ON	ON	ON	ON	ON	1	1	1	1	1	1	1	127

JP1 - UKONČENÍ SBĚRNICE VIDEOTELEFONU

Pohled na videotelefon zezadu:

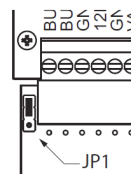
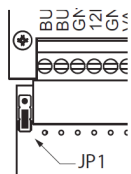

Přepínač dole - uzavření sběrnice

Přepínač nahoře - otevření sběrnice

V případě zapojení více jednotek (audio/video telefony) paralelně - sběrnice není vedena z distributorů, ale přímo z přístroje na přístroj (maximálně 4 přístroje), sběrnice bude otevřená u všech přístrojů krom posledního, u něj bude sběrnice zavřená.

SW3 – NASTAVENÍ INTERKOMUNIKACE

Poloha přepínače				Interkomunikace (Přepínač 1)	Adresa telefonu vnitřního interkomu (Přepínače 2,3)
4	3	2	1		
X	OFF	OFF	OFF	Interkomunikace mezi telefony, jejichž adresa je stejná (v jednom bytě). Abyste zavolali na další telefon se stejnou adresou (vnitřní interkom), stiskněte tlačítko 0 tolikrát, jaké je číslo telefonu vnitřního interkomu (Např. pro telefon 2 dvakrát, pro č.3 třikrát, apod.). Pokud máte připojeno více telefonů paralelně na stejné adrese, alespoň jeden musí mít nastavené číslo telefonu 1 (přepínače 2 a 3 v pozici OFF)!	1
	OFF	ON			2
	ON	OFF			3
	ON	ON			4
	OFF	OFF	ON	Interkomunikace mezi telefony s různými adresami (různé byty). Pro dovolání se na jiný telefon stiskněte tlačítko 0 tolikrát, jaká je adresa požadovaného telefonu (Např. pro volání na adresu 5 pětikrát, pro adresu 8 osmkrát, apod.)	X
Nastavení módu SLAVE (přepínač 4) u paralelních telefonů 2, 3, 4					
OFF	Tovární nastavení. Během vyzvánění od venkovní jednotky videotelefon pouze vyzvání (videotelefon s nastavením MASTER zobrazí i obraz), obraz se aktivuje až po zvednutí sluchátka.				
ON	Během vyzvánění od venkovní stanice se aktivuje obraz – pro toto nastavení musí být na svorky videotelefonu přivedeno lokální napájení přímo z dalšího zdroje Art. 2321 – signál BUS+ na +VAUX (14) a BUS- na GND (11).				

SIGNÁLY NA SVORKÁCH VIDEOTELEFONU

Svorka	Popis signálu
BUS1	Sběrnice
BUS2	Sběrnice
GND	Zem
+12VM	Napájecí svorka pro paměťový modul videotelefonu (pokud je v přístroji instalován)
GND	Zem
+VAUX	Pomocné napájení (využito, pokud je přepínač 4 u SW2 nastaven na ON)
C	Kontakt relé - po stisku tlačítka S se tato svorka vnitřně propojí s NO – svorky zůstanou propojené po dobu stisknutí tlačítka. Max 50VDC, 100mA.
NO	Kontakt relé - po stisku tlačítka S se tato svorka vnitřně propojí s C – svorky zůstanou propojené po dobu stisknutí tlačítka. Max 50VDC, 100mA.
- DOL	Napájení pomocné LED (ZEM)
+DOL	Napájení pomocné LED (+12VDC)
AL-LB GND	Zem pro Alarmový vstup a pro Vyzvánění na podlaží
LB	Svorka pro Vyzvánění na podlaží
AL	Alarmový vstup

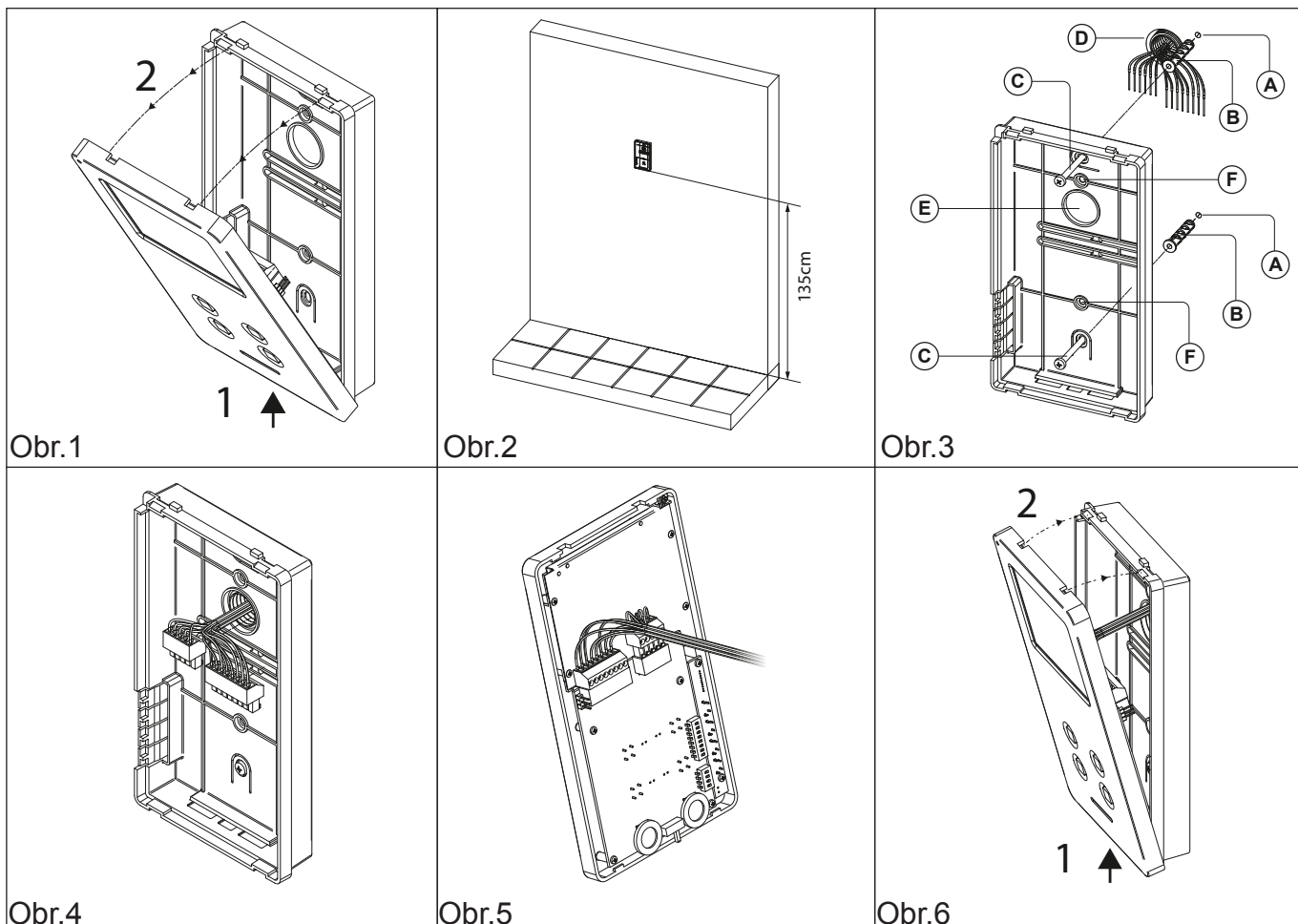

- Pro montáž videotelefonu je nutné nejprve otevřít přední kryt (lehce zatlačte na spodní část a vyklopte horní část přístroje dopředu) - **Obr.1**
- Zadní část videotelefonu umístíte na stěnu do výše přibližně 135cm od dokončené podlahy (**Obr.2**) a označíte otvory "A" pro vrtání kvůli upevnění přístroje (**Obr.3**) - nezapomeňte, že kabel "D" se musí vejít do otvoru "E" (**Obr.3**).
- **Obr.3** - Vyvrtejte otvory "A" na poznačeném místě, vložte hmoždinky "B", přiložte záda videotelefonu, prostrčte kabel "D" skrz otvor "E" a přístroj pomocí šroubů "C" upevněte na zeď. Pokud jste použili krabičku 503, upevněte jí pomocí šroubů C skrze otvory F.
- **Obr.4** - připojte vodiče do odnímatelných svorkovnic dle schématu zapojení, svorkovnice připojte do patič uvnitř přístroje dle **Obr.5** a před zavřením přístroje otestujte systém. Mějte na paměti, že citlivost mikrofону, kontrast a hloubku barev je možné nastavit pouze tehdy, když je videotelefon otevřený (trimry pro nastavení jsou uvnitř přístroje). Během testu je doporučeno přední kryt přidržovat rukou. Otestovat nastavení telefonu je nejsnazší pomocí zpětného monitorování (stiskněte tlačítko \rightarrow)
- Jakmile skončíte s testem a vše je nastaveno dle potřeby, videotelefon zavřete dle **Obr.6** - zahákněte spodní část krytu do těla přístroje a zaklapněte horní část krytu.

Doporučené kabely a vzdálenosti

Při použití kabelu CAT5 (např. UTP, SYKFY apod. o průřezu 0,22mm²) pro dosažení délky vedení 70m je třeba zdvojit žíly kabelů podle následujících obrázků, aby nedocházelo k nepředvídaným chybám v komunikaci:

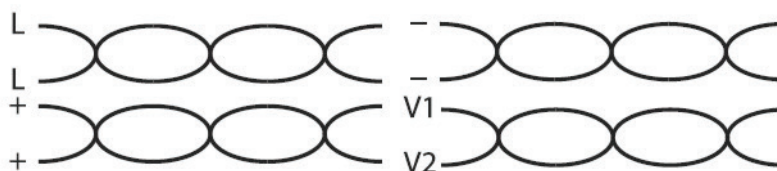

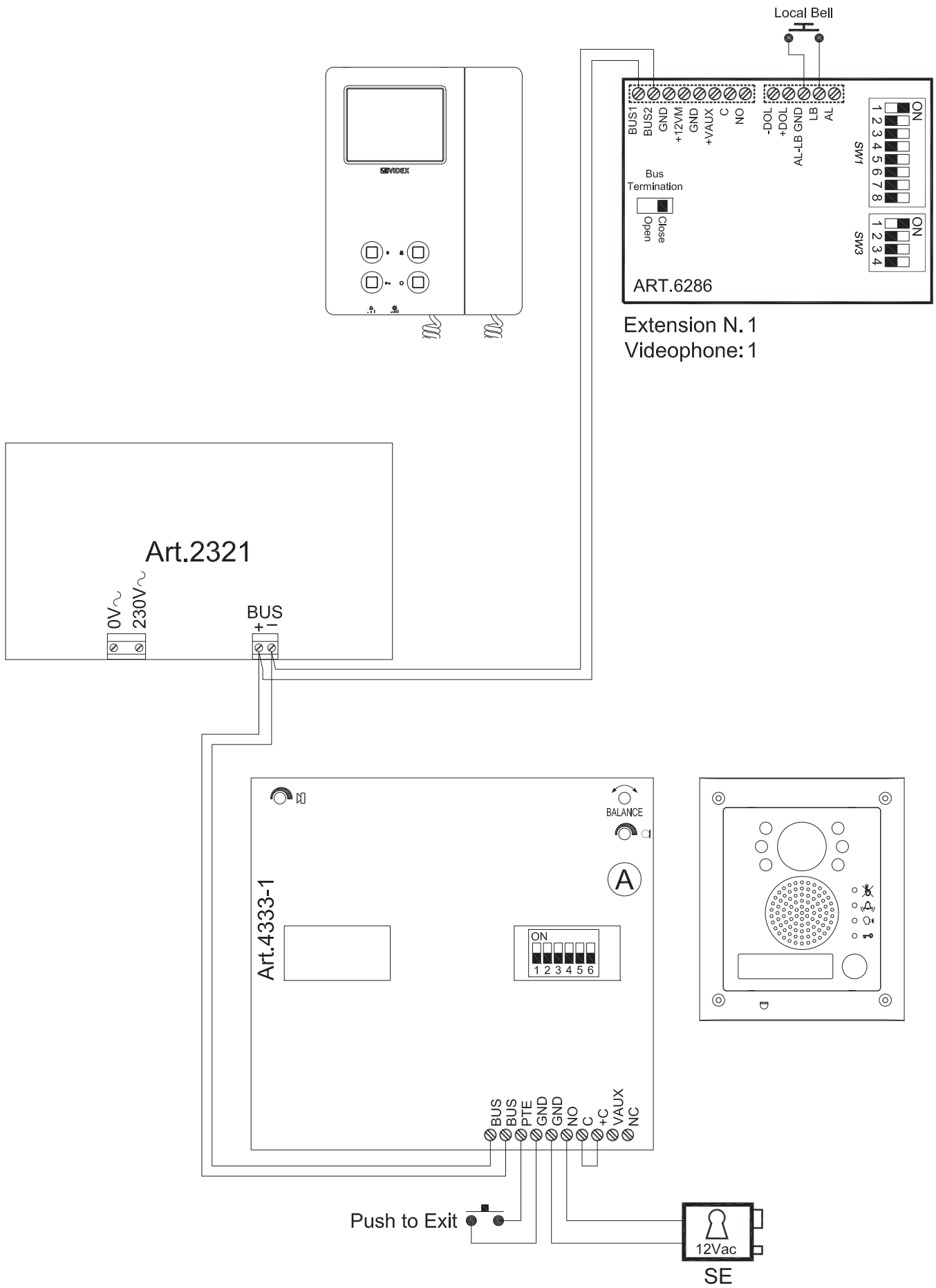

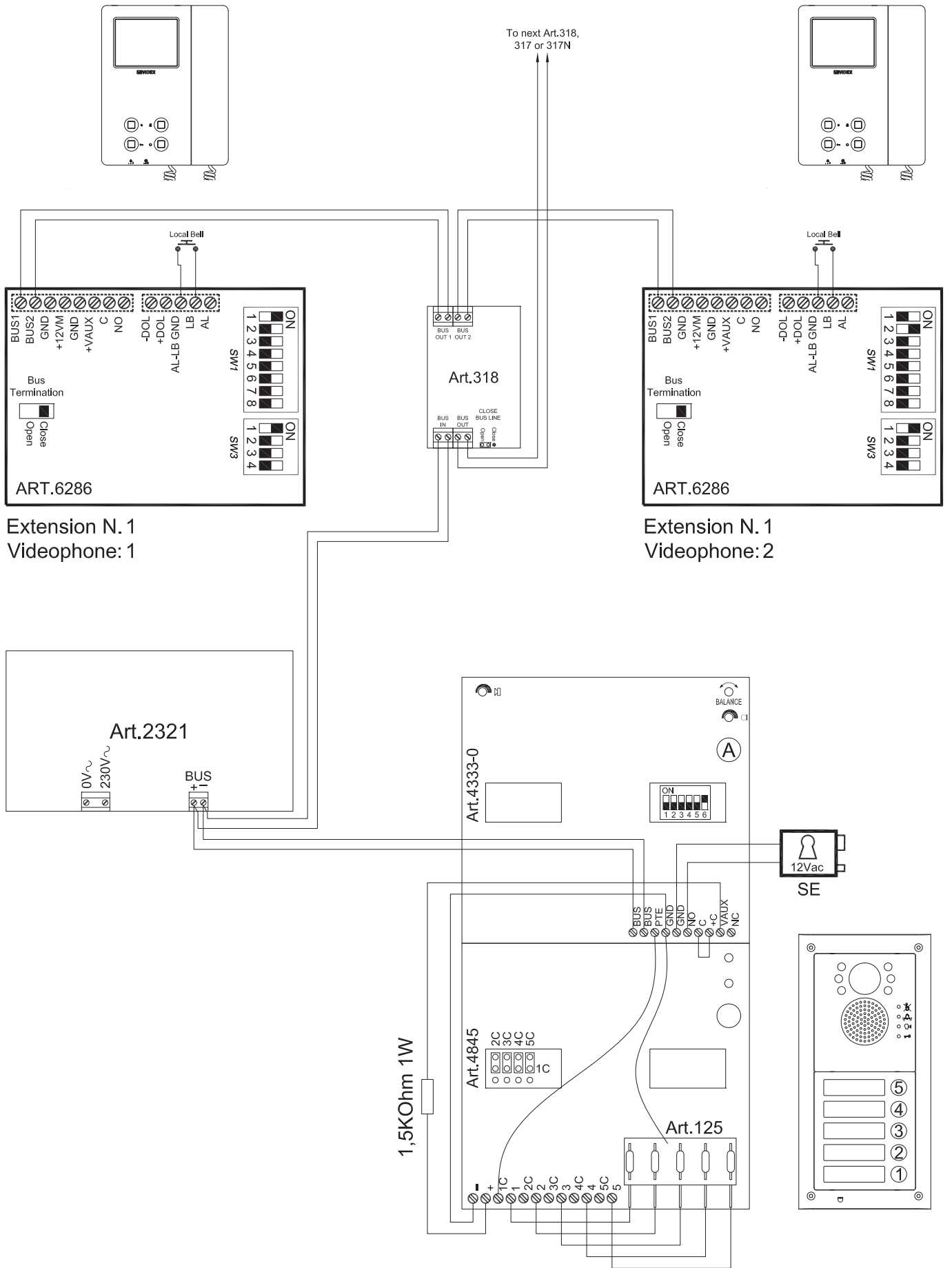

Extension N. 1
Videophone: 1

Extension N. 1
Videophone: 2

